

















SMARTCOM 3 V2A BEDIENINGSPANEEL INSTALLATIE- EN GEBRUIKERSHANDLEIDING.



Kort Overzicht

	Pagina		Pagina
 Een waarde verhogen	9	 Een 'alleen ventilator' periode initialiseren	18
 Een waarde Verlagen	9	 Een verwarmingsperiode initialiseren.....	18
 Een waarde accepteren	9	 Een vakantieperiode initialiseren	18
 Een waarde of modus annuleren ..	9	 Wisselen van de Temperatuurweergave.....	18
 Programmeren initialiseren	10	 Lockout in verband met vlamstoring wissen.....	19
	11		17
	12		19
	14		21
	15		22
	16		

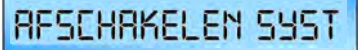
INDEX

Sectie

Technische specificaties

1.1 Bedrijfsomgeving -----	3
1.2 Prestatiespecificaties -----	3
1.3 SC3FM Elektrische specificaties voorpaneel -----	3
1.4 SC3SZ Elektrische specificaties één zone -----	3
1.5 SC3MZ Elektrische specificaties meerdere zones -----	3

Instructies voor installatie

2.1 Bedieningspaneel monteren -----	4
2.2 Algemene bedradingspecificaties -----	5
2.3 Bedradingspecificaties versie SC3FM -----	6
2.4 Bedradingspecificaties versie SC3SZ -----	7
2.5 Bedradingspecificaties versie SC3MZ -----	8

Bedieningsinstructies

3.1 Fabrieksinstellingen -----	9
3.2 Knoppen -----	9
3.3 De knop Settings -----	10
3.4 Klok instellen -----	11
3.5 Programma's instellen (aan/uit-tijden) -----	12
3.5.1 Programma's kopiëren -----	13
3.6 Modus instellen -----	14
3.7 Dag- en nachttemperaturen instellen -----	15
3.8 Systeem uitzetten -----	16
3.9 Optioneel wachtwoord -----	17
3.10 Temperatuur controleren -----	18
3.11 Tijdelijke vakantieperiode instellen -----	18
3.12 Tijdelijke verlengingsperiode voor overtijd -----	18
3.13 Tijdelijke ventilatorperiode instellen -----	18
3.14 Weergave van berichten -----	19
3.14.1 Foutmelding Lockout -----	19
3.14.2 Examenperiode -----	19
3.14.3 Optimum Start en Optimum Stop -----	19
3.14.4 Bedrijfsuren -----	19
3.14.5 Storingmelding van externe sensor -----	19
3.14.6 Externe ingangen -----	20
3.14.6.1 Prioriteit van regelfuncties -----	20
3.15 Netwerkregelaars -----	21
3.15.1 Bedienen van de master -----	21

Monteursfuncties

4.1 Inleiding -----	22
4.2 Instellingen -----	22
4.3 Variabelen voor monteur -----	23

Batterij-informatie

5.1 Batterij vervangen -----	26
5.2 Specificaties van batterij -----	26

Inleiding

De nieuwe serie 'SmartCom' regelpanelen werden geïntroduceerd om te voldoen aan de toenemende behoefte aan grotere efficiëntie en als aanvulling op haar efficiënte verwarmingssystemen.

De SmartCom³ heeft een groot scherm met achterverlichting en is door middel van intuïtieve programmering eenvoudig te bedienen. Hiermee levert de SmartCom³ energie-efficiëntie voor toepassingen uiteenlopend van kleine enkelvoudige verwarmingsinstallaties tot grote installaties met meerdere zones

waarvoor een gecentraliseerd regelsysteem vereist is. Deze handleiding bevat eenvoudige stapsgewijze aanwijzingen voor zowel de eindgebruiker als de installatiemonteur.

 Dit paneel moet worden geïnstalleerd conform de geldende voorschriften voor bedrading en moet volledig van de voeding gescheiden kunnen worden en voorzien zijn van zekeringen die geschikt zijn voor de aangesloten belastingen.

1 Technische specificaties

1.1 Bedrijfsomgeving

- Bedrijfstemperatuur: 0° C tot 40° C
- Vochtigheid bij bedrijf: 0 tot 90% RH.
- IP-classificatie: IP30
- Vervuilingsgraad : domein II milieu
- Veiligheidsconstructie van paneel: klasse II
- Netspanning: 230 VAC nominaal, 200 VAC tot 253 VAC effectief, 50 Hz.
- Ingebouwde zekering: 1AT
- Nominale schokgolfspanning: 2500 V

1.2 Prestatiespecificaties

- De bediening verloopt via klasse A software en type 2 actie. Versie 2a
- De netvoeding naar het elektronisch circuit is via een zekering met tijdsvertraging beveiligd.
- Ingang vlamstoring: 230 VAC nominaal, 200 VAC tot 253 VAC effectief, 50 Hz. Aanwezigheid van elektrische spanning duidt op vlamstoring.
- De uitgang van het reset-relais van de brander is ofwel live (spanningvoerend) of neutraal. Dit wordt geselecteerd via een plug-in doorverbinding (alleen spanningvoerend - versie SC3 FM).
- De uitgangen van de remote spanningsloze contacten zijn 24 VDC/5 mA
- De ingebouwde ruimtetemperatuursensor heeft een meetbereik van 0° C tot 30° C met een resolutie van 0,2° C.
- De metingen van de temperatuursensor kunnen worden gecorrigeerd om fouten als gevolg van sensortoleranties en locaties mogelijk te maken. NB: correcties zijn eveneens van invloed op de vorstbeveiligingswaarden.

Ingebouwde en remote ruimtetemperatuursensor.

Meetbereik	0 – 30° C.
Resolutie:	0,2° C.
Niet bijgewerkte nauwkeurigheid over bereik:	+/- 1.4° C.
Nauwkeurigheid over bereik met correctie:	+/- 0.6° C.

Tenzij is gezorgd voor voldoende ventilatie, kan de in het regelpaneel gegeneerde warmte ervoor zorgen dat de ingebouwde sensor een te hoge temperatuur opneemt.

Remote kanaaltemperatuursensor.

Meetbereik	10 – 60° C.
Resolutie:	0,2° C.
Nauwkeurigheid over bereik:	+/- 3,0° C.

1.3 SC3 FM Electrical Specifications.

Brander reset, verwarming en Vent 1 nom. waarde relais:	7A/240 VAC weerstand 2A/240 VAC inductief
Stroomverbruik	2,5 W

1.4 SC3 SZ Electrical Specifications

Brander reset, verwarming en Nominale waarde tijdrelais:	7A/240 VAC weerstand 2A/240 VAC inductief
550 W relais Vent 1 nom. waarde:	10A/240 VAC weerstand 3A/240 VAC weerstand , (550 W eenfase-motor, max)
Stroomverbruik	2.5 W

1.5 SC3 MZ Electrical Specifications

Alle relais behalve vent. 1 nom. waarde:	10A/240 VAC weerstand 2A/240 VAC inductief
Nom. waarde relais Vent 1	10A/240 VAC weerstand 3A/240 VAC inductief (550 W eenfase-motor, max)
Stroomverbruik	5W
Communicatie-bedrading:	5 W afgeschermd en getwist daisy-chain configuratie. Belden 9841 (of equiv.) aanbevolen Max lengte = 500 m
0 – 10 V signalen	Uitgangsimpedantie =500 ohm. Max stroom capaciteit = 5 mA

De elektrische voeding is SELV geïsoleerd, zodat de laagspanningsbedrading naar het regelpaneel geen voor netstroom geschikte bedrading hoeft te zijn.

2 Instructies voor installatie

2.1 Bedieningspaneel monteren

De behuizing bestaat uit twee delen van gegoten kunststof die met vier schroeven aan elkaar zijn bevestigd.

- Verwijder de schroeven
- Til het deksel voorzichtig op en trek de lintkabel los van de voedings-PCB (printplaat) onderin de behuizing.
- Er is een boorsjabloon aangebracht om het regelpaneel aan de muur te bevestigen.
- Het is aanbevolen om het regelpaneel minimaal 1,5 m boven de vloer te installeren.
- De kap met de display en lintkabel kan 180° worden gedraaid, zodat de kabelinvoer van bovenaf of onderaf kan plaatsvinden, afhankelijk van het kabeltraject.
- Bevestig het regelpaneel niet op een zeer warm of koud oppervlak waar het kan worden beïnvloed door direct zonlicht of andere hitte- of koudebronnen.
- Het montageoppervlak moet niet-geleidend zijn of een geleidende verbinding hebben en moet voorkomen dat het paneel vanaf de achterkant bereikbaar is.

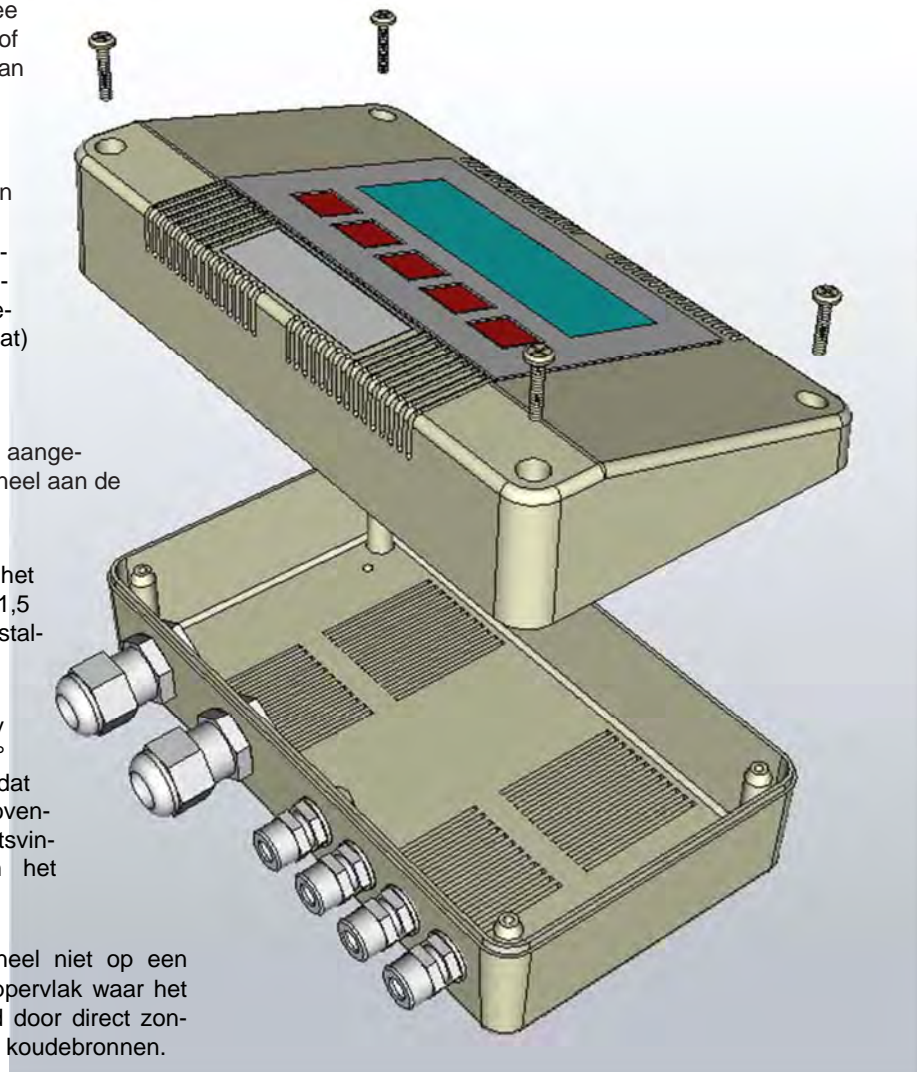

Opmerking: de aanbevolen minimale montagehoogte geldt alleen als de interne sensor wordt gebruikt.

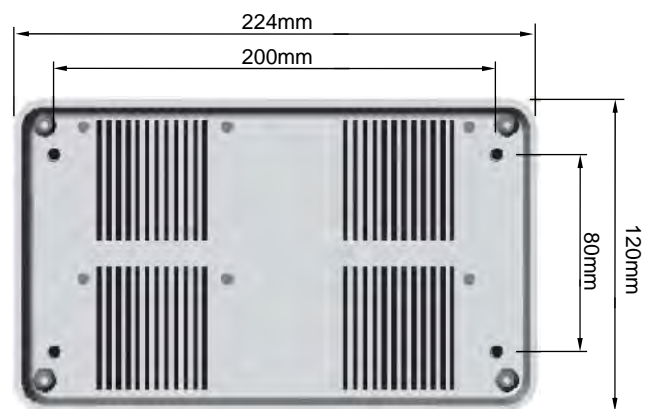
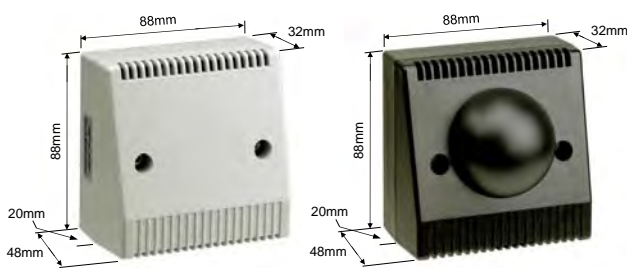

Afmetingen

Opmerking: in een stoffige/verontreinigde omgeving kan het nodig zijn om het SmartCom-paneel in een omkasting te plaatsen (of elders te monteren) en een externe temperatuursensor te gebruiken.

2.2 Algemene bedradingspecificaties

 Alle draadaansluitingen moeten door een gekwalificeerde persoon worden gemaakt.

Zorg er bij het maken van aansluitingen op schroefklemmen voor dat niet meer dan 6 mm isolatiemateriaal wordt verwijderd, zodat geen individuele draadstrengen naar buiten steken.

Raadpleeg de onderstaande bedradingschema's en let op de aantekening onderaan elke pagina met betrekking tot het kabeltype en de lengte van de kabel.

Voor individuele verwarmingstoepassingen zijn instructieboekjes voor het aanleggen van bedrading beschikbaar. U kan ze aanvragen via uw installateur

Voor een goede werking is het belangrijk om zowel de productaanwijzingen als deze instructies voor het regelpaneel te lezen.

Zich niet houden aan deze voorschriften kan tot elektrische storingen of een ontoereikende werking leiden.

2.3 SC3FM DRAADAANSLUITINGEN

! Waarschuwing
Alle externe bedrading MOET voldoen aan de geldende voorschriften voor bedrading.

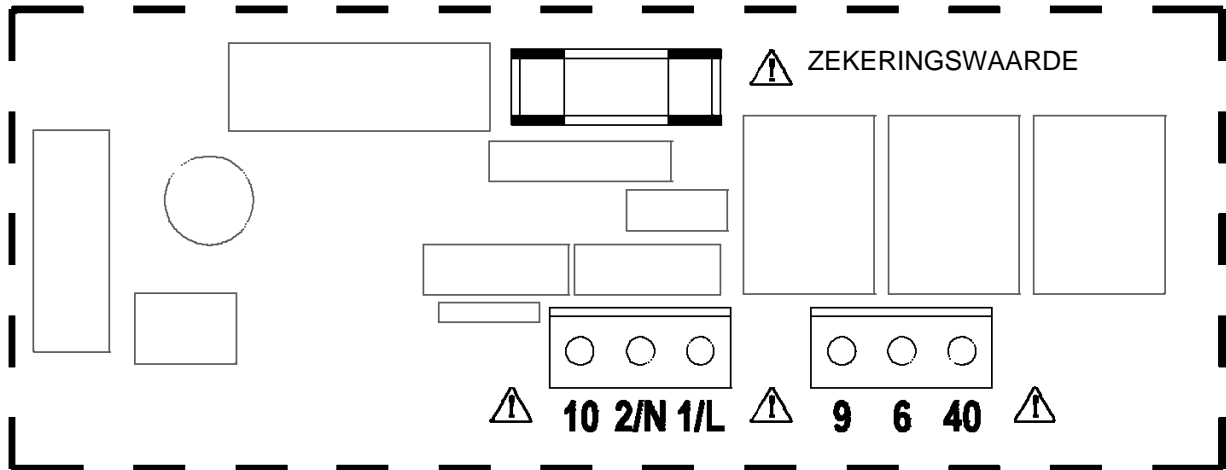

Klem nr.	Aansluiting	Capaciteit mm ²
10	Ingang vlamstoring(230 V)	2.5
2/N	Ingang neutraal	2.5
1/L	Ingang spanningvoerend	2.5
9	Uitgang brander reset	2.5
6	Uitgang relais Heat 1 (1 fase)	2.5
40	Uitgang relais Vent 1 (550 W/lage ventilator)	2.5

2.4 SC3SZ DRAADAANSLUITINGEN



Waarschuwing

Alle externe bedrading MOET voldoen aan de geldende voorschriften voor bedrading.

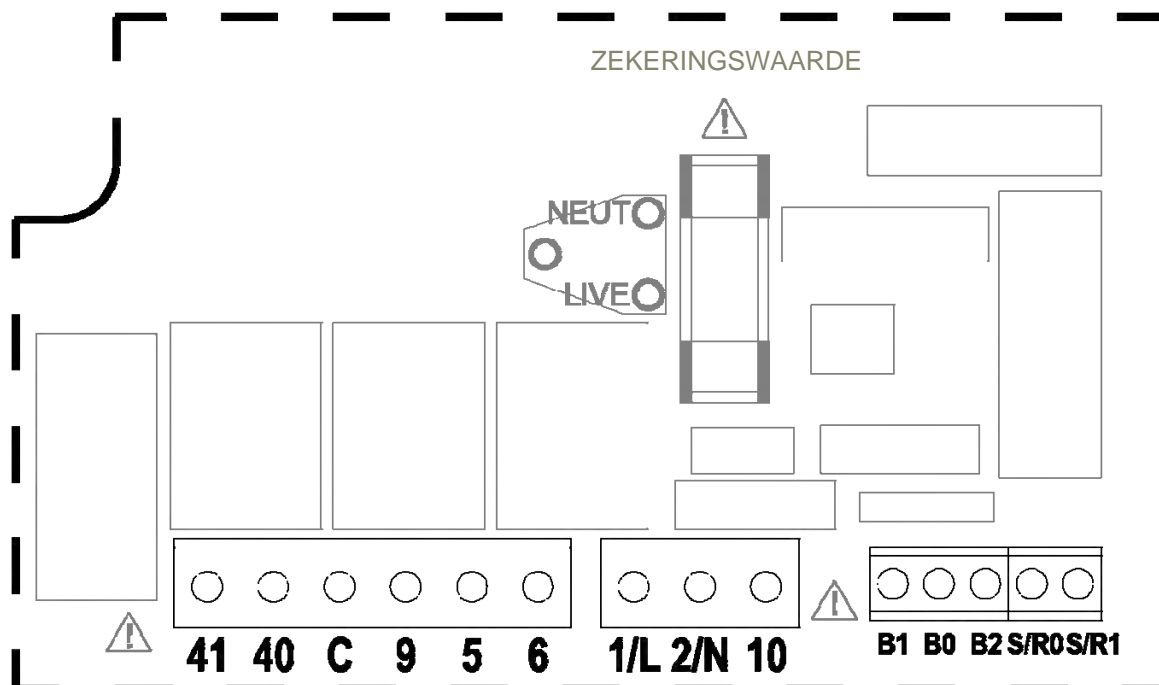

Klem nr.	Aansluiting	Capaciteit mm ²
41	Ingang relais Vent 1 (550 W/lage ventilator)	2.5
40	Uitgang relais Vent 1 (550 W/lage ventilator)	2.5
9	Uitgang brander reset	2.5
C	Ingang vlamstoring (spanningsloos)	2.5
5	Uitgang tijdrelais	2.5
6	Uitgang relais Heat 1 (1 fase)	2.5
1/L	Ingang spanningvoerend	2.5
2/N	Ingang neutraal	2.5
10	Ingang vlamstoring(230 V)	2.5
B1	Ingang remote ON (bijv. tijdsignaal van GBS)	1.5
B0	Remote gemeenschappelijk (bijv. uitgang naar GBS/vergrendeling)	1.5
B2	Ingang remote UIT (bijv. deurvergrendeling)	1.5
S/R0	Remote ruimtetemperatuursensor	1.5
S/R1	Remote ruimtetemperatuursensor	1.5

Een klemmenblok is meegeleverd voor meerdere aansluitingen op B0/B2, zoals aangegeven onder draadaansluitingen van het product.

De ingangen voor remote schakelaars moeten worden aangesloten met een netkabel* van 6 A en een maximale lengte van 100 m. De optionele remote temperatuursensor kan worden aangebracht op een afstand van maximaal 100 m van de regeleenheid,

via een afgeschermd netkabel* van 6 A. Sluit het scherm aan op klem B0.

Alle sensor- en signaalbedrading moet gescheiden worden gehouden van de netvoedingskabels om ruis tot een minimum te beperken.

*De elektrische voeding is niet-geïsoleerd. Daarom moet alle bedrading naar het regelpaneel netstroom geschikte bedrading zijn.

2.5 SC3MZ DRAADAANSLUITINGEN



Waarschuwing

Alle externe bedrading **MOET** voldoen aan de geldende voorschriften voor bedrading.

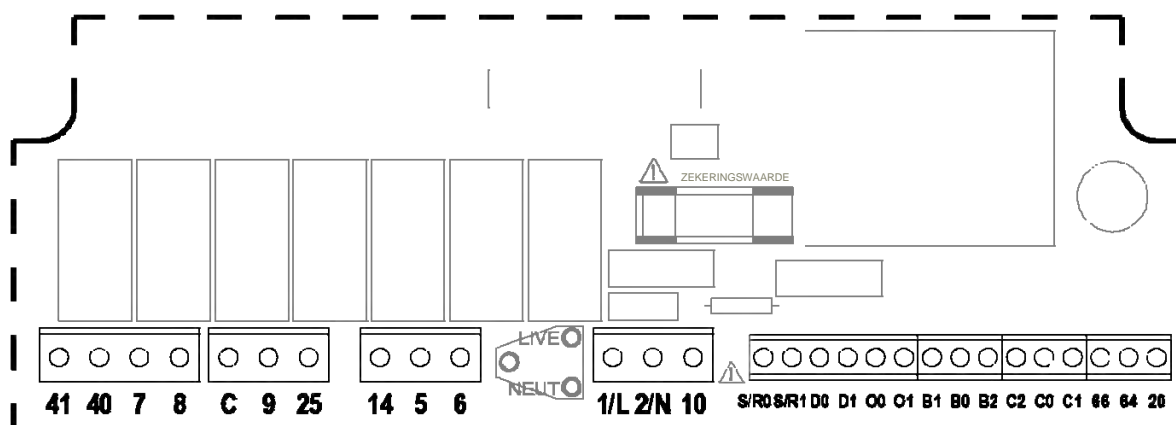

Klem nr.	Aansluiting	Capaciteit mm ²
41	Ingang relais Vent 1 (550 W/lage ventilator)	2.5
40	Uitgang relais Vent 1 (550 W/lage ventilator)	2.5
7	Ingang verwarming 2 relais (2 fase)	2.5
8	Ingang verwarming 2 relais (2 fase)	2.5
C	Ingang vlamstoring (spanningsloos)	2.5
9	Uitgang brander reset	2.5
25	Uitgang vent 3 relais (klep)	2.5
14	Vent 2 relais output (hoge ventilator)	2.5
5	Uitgang tijdrelais	2.5
6	Uitgang relais Heat 1 (1 fase)	2.5
1/L	Ingang spanningvoerend	2.5
2/N	Ingang neutraal	2.5
10	Ingang vlamstoring(230 V)	2.5
S/R0	Remote ruimtetemperatuursensor	1.5
S/R1	Remote ruimtetemperatuursensor	1.5
D0	Remote kanaaltemperatuursensor	1.5
D1	Remote kanaaltemperatuursensor	1.5
O0	Buitentemperatuursensor	1.5
O1	Buitentemperatuursensor	1.5
B1	Ingang remote AAN (bijv. tijdsignaal van GBS)	1.5
B0	Remote gemeenschappelijk (bijv. uitgang naar GBS/vergrendeling)	1.5
B2	Ingang remote UIT (bijv. deurvergrendeling)	1.5
C2	Uitgang communicatie (netwerk)	1.5
C0	Uitgang aarding (netwerk)	1.5
C1	Ingang communicatie (netwerk)	1.5
66	Uitgang kanaal 1, 0~10 V brander (GM44)	1.5
64	Gemeenschappelijke (-V) uitgang kanaal 1 en 2	1.5
20	Uitgang klep kanaal 2, 0~10 V	1.5

Een klemmenblok is meegeleverd voor meerdere aansluitingen op B0/B2, zoals aangegeven onder draadaansluitingen van het product. De 0-10 V uitgangen en ingangen voor remote schakelaars moeten worden aangesloten met een kabel van 0,75 mm² en een maximale lengte van 100 m. De remote temperatuursensor kan worden aangebracht op een afstand van maximaal 100 m van de regeleenheid, met een afgeschermd kabel van 0,75 mm² om de ruis- en onderdrukking te verbeteren. Sluit het scherm aan op

klem B0. De master-slave communicatie vindt plaats via een RS 485 compatibele afgeschermd getwiste kabel, bijv. Belden 9841 (of equiv). De maximale totale systeemlengte is 500 m. Sluit de schermen aan op B0 en C0. Alle sensor- en signaalbedrading moet gescheiden worden gehouden van de netvoedingskabels om ruis tot een minimum te beperken.

3 Bedieningsinstructies

3.1 Fabrieksinstellingen

Om snel installeren en de ingebruikname te vergemakkelijken wordt de SmartCom³ van fabriekswege geleverd met voorgedprogrammeerde instellingen.

Deze zijn.

Aan / dagtemperatuur 18°C

Uit / nachttemperatuur 5°C

ON-tijd 08:00 ma t/m vr

OFF-tijd 16:30 ma t/m vr
(geen andere ON/OFF -tijden of weekends ingesteld)
Program mode (programmamodus) Auto
Control type (regelingstype) Warm Air* (warme lucht)
Sensor type Internal* (intern)
Night setback (nacht terugstellen) On*
Frost protection (vorstbeveiliging) On*
Networking Off*
Pin protection (pinbeveiliging) Off*
* Kan zo nodig met de monteursinstellingen worden gewijzigd.

3.2 De knoppen





De 10 knoppen hebben de volgende functies.

 Druk op de + knop om een waarde te verhogen

 Druk op de - knop om een waarde te verlagen

 Druk op de knop OK om de waarde te accepteren en verder te gaan naar de volgende weergave.

 Indrukken om overtime, vent, exam*, OFF en holiday te annuleren, of om een instelling te annuleren, maar eerdere wijzigingen te bewaren.

 Initialiseer en doorloop de programmeermodi.

 Drukken op de knop FAN ONLY dwingt het regelpaneel om het relais Vent 1 te activeren ongeacht de ruimtetemperatuur terwijl de verwarmingsrelais zijn uitgeschakeld. Deze functie kan op elk moment ongedaan worden gemaakt door op UNDO te drukken.

 De dagfunctie op het regelpaneel kan worden gestart of worden verlengd door tijdens een OFF-periode op de knop OVERTIME te drukken. Deze functie kan op elk moment ongedaan

worden gemaakt door op UNDO te drukken.

 Het regelpaneel kan een aantal dagen functioneren in de vakantiemodus (holiday) met vorstbeveiliging (frost protection). Na afloop van de vakantieperiode keert het regelpaneel terug naar normaal bedrijf. Deze functie kan op elk moment ongedaan worden gemaakt door op UNDO te drukken.

 Drukken op de knop CHECK TEMP vermeldt de ruimtetemperatuur (sensor) na één keer drukken en de set (programma) temperatuur na twee keer drukken. Na keer drukken keert de display terug naar normaal.

 Drukken op de knop LOCKOUT wist de lockout in verband met vlamstoring. Laat de knop LOCKOUT los om de lockout te resetten. Het regelpaneel keert na 10 seconden terug naar normaal bedrijf. De lockout-waarschuwing en LED blijven geactiveerd als het vlamstoringssignaal bij de bron wordt gewist.

Opmerking:

Als het toetsenpaneel 60 seconden lang niet wordt gebruikt, wordt de huidige keuze geannuleerd en keert de display terug naar de dag en tijd en de eerder ingestelde bedrijfsmodus

* De inspectiemodus Exam Heating (EH) verschijnt slechts als deze is geselecteerd in de monteursfuncties.

3.3 De knop SETTINGS



Drukken op de knop SETTINGS doorloopt de gebruiksopties in de onderstaande volgorde. Na herhaaldelijk drukken op deze knop keren de opties terug naar het begin.

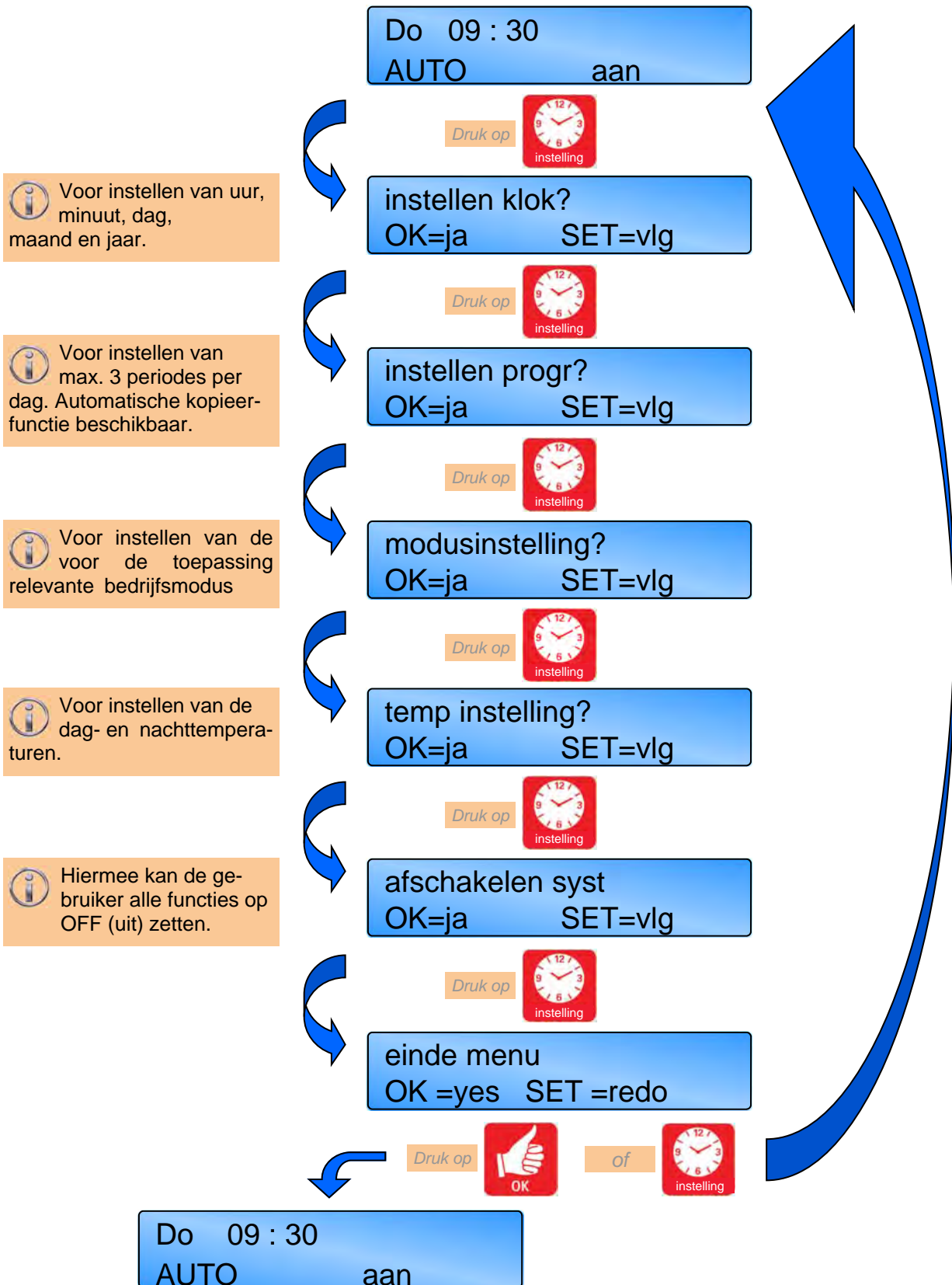

3.4 Klok instellen



Druk op de knop SETTING totdat SET CLOCK? verschijnt op de display.



Druk op OK om deze gebruikersmodus te wijzigen.

De waarde om te wijzigen/bevestigen gaat knipperen.

instellen klok?
OK=ja SET=vlg

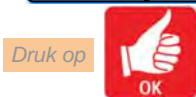

Instelling Day Ma 09 :
+/-/OK

instellen progr?
OK=ja SET=vlg

Volg menu "Programma's instellen"

instelling Hrs Ma 09 :
+/-/OK

Houd de knop ingedrukt om versneld de tijden te doorlopen.

Instelling Mns Ma 09 :
+/-/OK

Instell Dag 18 - 06 - 09
+/-/OK

De klok zorgt voor automatische aanpassing tussen zomertijd en wintertijd

Instell Maa 18 - 06 - 09
+/-/OK

Instelling Jr 18 - 06 - 09
+/-/OK

einde menu
OK=ja SET=opnieuw

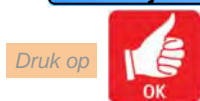

Do 09 : 29
AUTO aan

Instelling Day Ma 09 :
+/-/OK

herhaal bovenstaande procedure



Gebruik de knop + om de waarde te verhogen.



Druk op de knop OK om de waarde te accepteren en verder te gaan naar de volgende weergave.



Gebruik de knop - om de waarde te verlagen.



Druk op de knop UNDO om de instelling te annuleren, maar eerdere wijzigingen te bewaren.

3.5 Programma's instellen



Druk op de knop SETTING totdat SET PROGRAM? (instellen progr) verschijnt op de display.



Druk op OK om deze gebruikersmodus te wijzigen.

instellen progr?
OK=ja SET=vlg

De waarde om te bevestigen of wijzigen gaat knippen.

Druk op



of



3 perioden per dag zijn toegestaan (elke periode heeft een inschakel- en uitschakeltijd).

Set Day Ma
+/-/OK

Ma AAN 1 08 : 00
+/-/OK

Ma uit 1 16 : 30
+/-/OK

Ma AAN 2 -- : --
+/-/OK

modusinstelling?
OK=ja SET=vlg

volg het menu 'De MODUS instellen'

Als de - knop lang wordt ingedrukt op een ongebruikte periode "--:--", gaat het scherm door naar een verdere ON-tijd. De nieuwe ON-tijd gaat knippen

Houd de knop ingedrukt - om versneld de tijden te doorlopen.

Druk op



of



Ma aan 2 17 : 30
+/-/OK

Ma uit 2 20 : 00
+/-/OK

Ma aan 3 -- : --
+/-/OK *volg menu 'Kopieerfunctie'*

kop. naar Di
OK=ja SET=vlg

volg menu 'Kopieerfunctie'

Druk op



of



Als de knop OK wordt ingedrukt op een ongebruikte periode "--:--", wordt de automatische kopieerfunctie weergegeven. (zie volgende pagina) Druk op OK om daginstellingen te kopiëren. Druk op SETTINGS om tijden voor specifieke dagen te veranderen.

Ma aan 3 20 : 30
+/-/OK

Ma uit 3 22 : 00
+/-/OK

kop. Naar Di
OK=ja SET=vlg

volg menu 'Kopieerfunctie'



Gebruik de knop + om de waarde te verhogen in stappen van 1 minuut.



Druk op de knop OK om de waarde te accepteren en verder te gaan naar de volgende weergave.



Gebruik de knop - om de waarde te verlagen in stappen van 1 minuut.



Druk op de knop UNDO om de instelling te annuleren, maar eerdere wijzigingen te bewaren.

Programma's instellenvervolg

3.5.1 Kopieerfunctie



Druk op de knop SETTING totdat SET PROGRAM? verschijnt op de display.



Druk op OK om deze gebruikersmodus te wijzigen.

De waarde om te wijzigen/bevestigen gaat knipperen.

Copy to Di
OK=ja SET=vlg

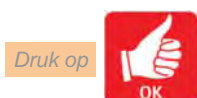

Druk op OK om daginstellingen te kopiëren.
Druk op SETTINGS om tijden voor de betreffende dag te veranderen. (volg vorige pagina)

kop. naar Wo
OK=ja SET=vlg

SET Day Di
+/-/OK

Volg menu "Programma's instellen"

kop. naar Do
OK=ja SET=vlg

kop. naar Vr
OK=ja SET=vlg

kop. naar Za
OK=ja SET=vlg

kop. naar Zo
OK=ja SET=vlg

einde menu
OK=ja SET=opnieuw



Do 09 : 40
AUTO aan

Instelling Day Ma
+/-/OK

Volg menu "Programma's instellen"



Gebruik de knop + om de waarde te verhogen.



Druk op de knop OK om de waarde te accepteren en verder te gaan naar de volgende weergave.



Gebruik de knop - om de waarde te verlagen.



Druk op de knop UNDO om de instelling te annuleren, maar eerdere wijzigingen te bewaren.

3.6 Modus instellen



Druk op de knop SETTING totdat SET MODE? verschijnt op de display.



Druk op OK om deze gebruikersmodus te wijzigen.

modusinstelling?
OK=ja SET=vlg

Druk op



of



zet auto in?
OK=ja SET=vlg

temp instelling?
OK=ja SET=vlg

volg het menu 'De MODUS instellen'



om de volgende modus te kiezen. Druk op OK om de nieuwe modus te accepteren.

Auto-modus: verwarming en ventilatie werken automatisch, afhankelijk van de ruimtetemperatuur, de geprogrammeerde tijd en temperatuur en de geselecteerde regelmethode. De ventilatie is uitgeschakeld tijdens OFF-perioden in het tijdschema.

Frost Only (alleen vorstbeveiliging): De verwarming treedt automatisch in werking, afhankelijk van de geselecteerde ruimtetemperatuur en regelmethode. De temperatuurinstelling is vast op 5°C. Ventilatie is uitgeschakeld.

Fan Only (alleen ventilator): De ventilator treedt automatisch in werking, afhankelijk van de ruimtetemperatuur, de geprogrammeerde tijd en temperatuur en de geselecteerde regelmethode. Verwarming is uitgeschakeld. De ventilatie is uitgeschakeld tijdens OFF-perioden in het tijdschema.

Druk op



zet exam modus?
OK=ja SET=vlg

zet enkel vorst?
OK=ja SET=vlg

zet enkel warmte?
OK=ja SET=vlg

zet enkel vent.?
OK=ja SET=vlg

einde menu
OK=ja SET=opnieuw

Druk op



of



Do 09 : 30
Warmte aan

zet auto in?
OK=ja SET=vlg

herhaal bovenstaande procedure



Inspectiemodus 'Exam Heating':

Als de regelaar wordt gebruikt op een systeem dat is geïnstalleerd in een sporthal, kan een tijdelijke temperatuurverhoging worden ingesteld, om het comfort voor personen in het gebouw te verbeteren. De verwarming wordt geregeld tot "temperatuur 2". De modus Exam Heating kan slechts gedurende een ON-periode worden ingesteld en duurt slechts tot de volgende OFF-periode, tenzij geannuleerd via de knop UNDO. **Heat Only (alleen verwarming):** De verwarming treedt automatisch in werking, afhankelijk van de ruimtetemperatuur, de geprogrammeerde tijd en temperatuur en de geselecteerde regelmethode. Ventilatie is uitgeschakeld.

Door te drukken op SETTINGS bij - 'Menu End' gaat de display terug naar de eerst ingestelde modus.



Gebruik de knop SET om de waarde te accepteren en verder te gaan naar de volgende weergave.



Druk op de knop UNDO om de instelling te annuleren, maar eerdere wijzigingen te bewaren.



Druk op de knop OK om de waarde te accepteren en verder te gaan naar de volgende weergave.

3.7 Dag- en nachttemperaturen instellen



Druk op de knop SETTING totdat "SET TEMP?" (temp instelling?) verschijnt op de display.



Druk op OK om deze gebruikersmodus te wijzigen.

temp instelling?
OK=ja SET=vlg

Druk op



of



dagtemp 16 . 0 °C
+/-/OK

SET SYSTEM OFF?
OK=ja SET=vlg

volg het menu 'SYSTEM OFF'

* temp exam 18 . 0 °C
+/-/OK

Nachtemp 5 . 0 °C
+/-/OK

einde menu
OK=ja SET=opnieuw

Druk op



of



Do 09 : 30
AUTO aan

Dagtemp 18 . 0 °C
+/-/OK

herhaal bovenstaande procedure



Als de regelaar wordt gebruikt op een systeem dat is geïnstalleerd in een sporthal, kan een tijdelijke temperatuurverhoging worden ingesteld, om het comfort voor personen in het gebouw te verbeteren. De verwarming wordt geregeld tot "temperatuur 2".

De modus Exam Heating kan slechts gedurende een ON-periode worden ingesteld en duurt slechts tot de volgende OFF-periode tenzij geannuleerd via de knop UNDO.



**opmerking: de modus Exam Heating verschijnt slechts als dit is geselecteerd in de monteursfuncties.*



Gebruik de knop + om de waarde te verhogen.



Druk op de knop OK om de waarde te accepteren en verder te gaan naar de volgende weergave.



Gebruik de knop - om de waarde te verlagen.



Druk op de knop OK om de waarde te accepteren en verder te gaan naar de volgende weergave.

3.8 Het systeem uitschakelen



Druk op de knop SETTING totdat "SET SYSTEM OFF?" (afschakelen syst) verschijnt op de display.



Druk op OK om deze gebruikersmodus te wijzigen.

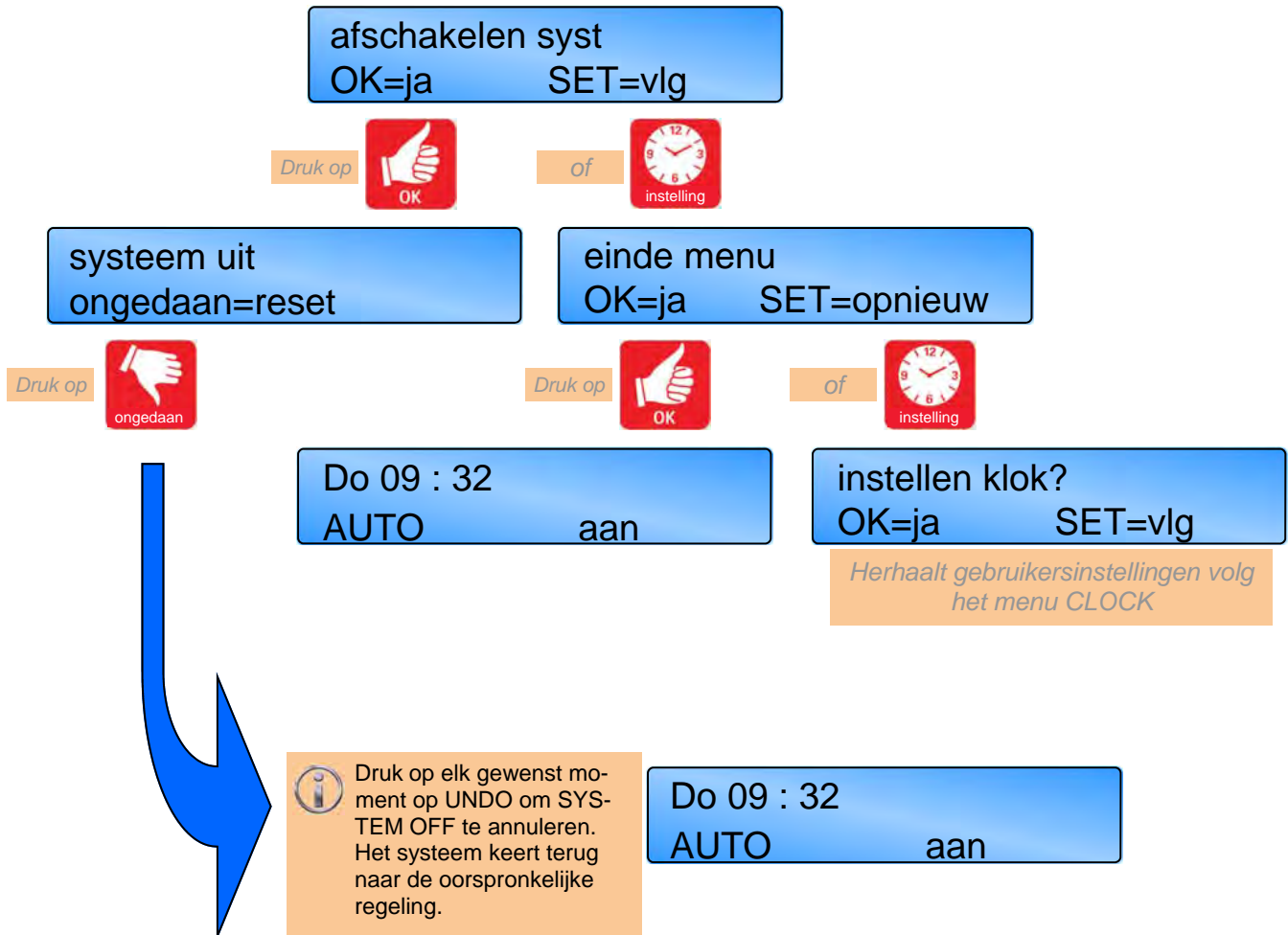

Gebruik de knop SET om de waarde te accepteren en verder te gaan naar de volgende weergave.



Druk op de knop UNDO om de instelling te annuleren en terug te keren naar de oorspronkelijke regeling.



Druk op de knop OK om de waarde te accepteren en verder te gaan naar de volgende weergave.

3.9 Optioneel wachtwoord (PIN-beveiliging)

U kunt een pincode gebruiken om de ingevoerde instellingen te beveiligen. Deze unieke 4-cijferige pincode is nodig om instellingen die u heeft opgeslagen te wijzigen en voorkomt dat ze door onbevoegden kunnen worden gewijzigd.



 De beveiliging met de PIN wordt pas 30 seconden nadat op de laatste knop is gedrukt geactiveerd.

Raadpleeg de monteurstellingen in deze handleiding om deze optie te activeren.

Opmerking: de beveiliging met een PIN wordt niet geïnitieerd als standaard instelling.

 Druk op + of - om het eerste cijfer in te voeren en druk op OK. Het volgende cijfer knippert om ingesteld te worden. Ga door totdat het laatste nummer is ingevoerd. De instellingen kunnen worden gewijzigd door voor de laatste keer op de knop OK te drukken.

De hiernaast getoonde PIN 3254 dient slechts als voorbeeld.

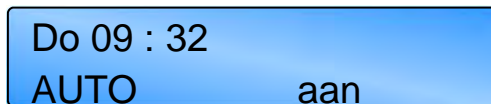

 * Als u de pincode onverhoopt vergeet is er een master pincode die door de fabrikant is ingesteld. Deze master pincode heft de unieke pincode op, zodat u opnieuw uw pincode kunt instellen. Neem voor deze master pincode contact op met de fabrikant.

 Gebruik de knop + om de waarde te verhogen.

 Druk op de knop OK om de waarde te accepteren en verder te gaan naar de volgende weergave.

 Gebruik de knop - om de waarde te verlagen.

 Druk op de knop UNDO om de instelling te annuleren, maar eerdere wijzigingen te bewaren.

3.10 Temperatuur controleren



Drukken op de knop CHECK TEMP vermeldt de ruimtetemperatuur (sensor) na één keer drukken en de set (program) temperatuur na twee keer drukken. Drie keer drukken toont de *buitentemperatuur, indien ingesteld in de monteursinstellingen, of brengt de display terug naar de normale weergave.

NB: Als niet opnieuw op CHECK TEMP wordt gedrukt, keert de display na 10 seconden terug naar de normale weergave.

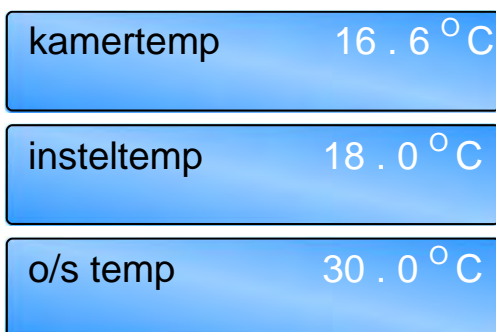

De kanaaltemperatuur (indien sensor gemonteerd) wordt weergegeven door gelijktijdig op CHECK TEMP en + te drukken. De display keert na 10 seconden terug naar de normale weergave, tenzij geannuleerd via de knop UNDO.

3.11 Tijdelijke vakantieperiode instellen



Het regelpaneel kan een aantal dagen functioneren in de vakantiemodus (holiday) met vorstbeveiliging (frost protection). De vakantiemodus wordt als volgt ingesteld:

Druk op de knop HOLIDAY 'HOLIDAY' wordt weergegeven en het aantal dagen knippert.



Druk op + of – om het aantal vakantiedagen te vermeerderen of te verminderen. (Waarden van 00 tot 31 worden geaccepteerd.) Nullen '00' geven aan dat geen vakantieperiode is ingesteld.



Druk op OK om de ingestelde vakantieperiode te accepteren. 'HOLIDAY SET' wordt tezamen met de normale display weergegeven tot aan het begin van de vakantieperiode.

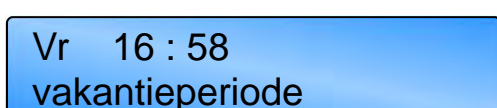

De va-

kantieperiode begint om middernacht op de dag waarop deze wordt geactiveerd. Van daaraf wordt de 'HOLIDAY' tezamen met het resterende aantal dagen weergegeven. Het regelpaneel keert terug naar normaal bedrijf wanneer de vakantieperiode is afgelopen. De vakantieperiode kan op elk moment ongedaan worden gemaakt door op UNDO te drukken.

3.12 Tijdelijke verlengingsperiode voor over-tijd instellen



De dagfunctie op het regelpaneel kan worden gestart of worden verlengd door tijdens een OFF-periode op de knop OVERTIME te drukken.

De overtijd wordt als volgt geactiveerd:

Druk op de knop OVERTIME. 'OVERTIME' wordt weergegeven en de cijfers voor de uren en minuten knipperen.

Druk op + of – om de gewenste tijdsduur in stappen

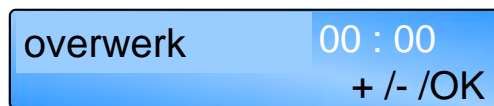

van

10 minuten te verlengen of te verkorten. (Waarden tussen 0 en 60 minuten worden als standaard geaccepteerd. De beschikbare duur kan in de monteursfuncties tot 10 uur worden verlengd.)

Druk op OK om de instelling te accepteren. De display



vermeldt het aantal resterende minuten van de over-tijd. Het regelpaneel keert terug naar normaal bedrijf wanneer de overtijdperiode is afgelopen.



Deze functie kan op elk moment ongedaan worden gemaakt door op UNDO te drukken.

3.13 Tijdelijke ventilatorperiode instellen



Drukken op de knop FAN ONLY dwingt het regelpaneel om het relais Vent 1 te activeren ongeacht de ruimtetemperatuur, terwijl de relais Heat 1 en Heat 2 zijn uitgeschakeld en de relais Vent 2 en Vent 3 functioneren overeenkomstig de ruimtetemperatuur. De FAN ONLY periode wordt als volgt geactiveerd.

Druk op de knop FAN ONLY. 'FAN ONLY' wordt weergegeven en de cijfers voor de uren en minuten knipperen.

enkel vent.? 00 : 00
+ /- /OK

Druk op + of – om de gewenste tijdsduur in stappen van 10 minuten te verlengen of te verkorten. (Waarden tussen 0 en 60 minuten worden als standaard geaccepteerd. De beschikbare duur kan in de monteursfuncties tot 10 uur worden verlengd.)

enkel vent? 0 1 : 00
+ /- /OK

Druk op OK om de instelling te accepteren. De display vermeldt het aantal resterende minuten van de overtijd. Het regelpaneel keert terug naar normaal bedrijf wanneer de overtijdperiode is afgelopen.

enkel vent.? 00 : 59
ongedaan=reset

Deze functie kan op elk moment ongedaan worden gemaakt door op UNDO te drukken.

3.14 Weergave van berichten

3.14.1 Foutmelding Lockout

Wanneer het regelpaneel een vlamstoringssignaal detecteert, toont het scherm een LOCKOUT en gaat de rode LED branden.

Waarschuwing
LOCKOUT



De lockout-waarschuwing en LED blijven de melding geven als het vlamstoringssignaal bij de bron wordt gewist.

Laat de knop LOCKOUT los om de lockout te resetten. Het regelpaneel keert na 10 seconden terug naar normaal bedrijf.

NB: De lockout worden niet weergegeven voor de eerste 45 seconden nadat de brander voor het eerst wordt gestart. De uitgangen voor de ventilator en verwarming blijven ondanks de lockout-situatie normaal functioneren.

3.14.2 Examen-periode

Als de regelaar wordt gebruikt op een systeem dat is geïnstalleerd in een sporthal, kan een tijdelijke temperatuurverhoging worden ingesteld, om het comfort voor personen in het gebouw te verbeteren. Het scherm toont een EXAM MODE.

Do 09 : 32
exam modus

Deze waarschuwing houdt aan tot de volgende keer dat een schakelaar wordt gebruikt of op de knop UNDO wordt gedrukt.

3.14.3 Optimum Start en Optimum Stop.

Deze functie is in de fabriek ingesteld. Zie de monteursfuncties als deze functie niet is vereist. 'Optimum start' is een energiebesparende functie die het verwarmingssysteem zo laat mogelijk inschakelt om te verzekeren dat de gewenste temperatuur op de ON-tijd is bereikt.

Wanneer het regelpaneel optimaliseert wordt het volgende weergegeven. De ventilatie blijft uitgeschakeld tijdens de optimale startperiode.

Wo 07 : 32
AUTO opt aan

Tegen het einde van de verwarmingsperiode kan het regelpaneel de verwarming vervroegd uitschakelen.

De optimale stopperiode wordt berekend en heeft betrekking op de reactiesnelheid van het gebouw. De optimale stopperiode is een factor van de historische optimale startinformatie en is beperkt tot de maximale tijdsduur die in de monteursfuncties zijn ingesteld. Het regelpaneel laat tijdens deze periode slechts toe dat de temperatuur maximaal 2°C tot onder het setpoint daalt. Tijdens de optimale stopperiode is de ventilatie uitgeschakeld.

Wanneer het regelpaneel optimaliseert wordt het volgende weergegeven.

Wo 16 : 26
AUTO opt uit

3.14.4 Bedrijfsuren

Het regelpaneel is geprogrammeerd met een beperkt aantal branduren. Deze instelling is standaard 1200 uur, maar kan in de monteurscodes worden aangepast.

Wanneer het verwarmingssysteem deze ingestelde limiet heeft bereikt, toont het scherm SERVICE HOURS om aan te geven dat onderhoud moet plaatsvinden.

Do 09 : 32
gebruiksuren S

3.14.5 Storingsmelding van externe sensor

Als in de monteursinstellingen een externe sensor wordt gebruikt/is ingesteld, maar de sensor een open

kring is, toont de display de volgende storing:

kamertemperatuur
-5.0 °C

3.14.6 Externe ingangen

Er zijn twee externe ingangen voor directe regeling van de bedrijfsmodus van het systeem.

De ON-ingang dwingt het regelpaneel om te werken in de ON-modus zolang de ingang actief is (schakelaar gesloten). Dit kan worden gebruikt voor een overbruggingsschakelaar of voor regeling via een GBS (gebouwenbeheersysteem of BMS, building management system).

Opmerking: als het regelpaneel wordt gebruikt in een GBS moeten alle ON-tijden worden ingesteld als ongebruikt, waarna het regelpaneel als standaard de uit/nachttemperatuur regelt. Het GBS kan dan de aan/dag of vorstbeveiligingstemperatuur m.b.v. externe ingangen regelen.

extern/BMS
AUTO

De ingang FROST dwingt het regelpaneel om te werken in de vorstbeveiligingsmodus zolang de ingang geactiveerd blijft (schakelaar gesloten). Dit kan worden gebruikt als een schakelaar voor vakantieperiodes, als uitschakelaar, of als deurvergrendeling om de verwarming uit te schakelen wanneer een deur openstaat, of voor regeling via het GBS.

extern/deur
enkel vorst

De remote Frost-ingang kan via het monteursmenu worden gebruikt om te fungeren als een multifunctionele alarmingang, alarmingang voor verstopt filter, of alarmingang voor uitval van de luchtstroom, met contacten gesloten tijdens storing en geopend tijdens normaal bedrijf.

Tijdens bedrijf met een verstopt filter toont de display de volgende waarschuwing, terwijl de tijd en het bedrijf geactiveerd blijven zoals normaal.

Waarschuwing
geblok.filter

NB: Het regelpaneel negeert de ingang gedurende de eerste 30 seconden.

In bedrijf bij uitval van de luchtstroom toont de display de volgende waarschuwing, terwijl het verwarmingsbedrijf wordt gestaakt totdat een lockout-reset is uitgevoerd.

Waarschuwing
Luchtst lockout

NB: Het regelpaneel negeert de ingang gedurende de eerste 30 seconden.

Als multifunctioneel alarm toont het regelpaneel "REMOTE OFF - CHECK" en wordt het verwarmingsbedrijf gestaakt totdat de storing is verholpen.

Waarschuwing
cont afstand uit

NB: Het regelpaneel negeert de ingang gedurende de eerste 30 seconden.

Bovendien wordt in een systeem met meerdere zones een uitval van de luchtstroom op een slave op de master weergegeven als een lockout met vermelding van het zonenummer en kan een lockout-reset plaatselijk op de betreffende slave worden uitgevoerd, of centraal via de master-regelaar.

Als multifunctioneel alarm is de ingang altijd geactiveerd, terwijl bij uitval van de luchtstroom en in bedrijf met een verstopt filter het regelpaneel de ingang negeert gedurende 30 seconden vanaf de start van ofwel het verwarmingsrelais of het tijdrelais, afhankelijk van de instelling in het menu van de monteur.

In een systeem met meerdere zones worden de externe ingangen naar de master-regelaar automatisch toegepast op alle zones, maar individuele zones kunnen worden ingesteld om het FROST-signaal van de master te negeren op basis van het monteursmenu. De externe ingangen naar een slave-regelaar gelden uitsluitend voor de desbetreffende zone.

3.14.6.1 Prioriteit van regelfuncties

Als de ingangen ON en FROST beide geactiveerd zijn, krijgt de ingang FROST prioriteit.

Als meer dan één ingang of instelling probeert om de regelaar te bedienen, reageert de regelaar hierop met de volgende rangorde van prioriteiten:

1. Remote ingang voor vorstbeveiliging
2. Overtijd (bedrijf met NORMAL/HEAT ONLY/VENT ONLY)
3. Vent-modus
4. Holiday
5. Uit-modus
6. Alleen vorstbeveiliging
7. Ingang remote On (GBS) (bedrijf met NORMAL/HEAT ONLY/VENT ONLY)
8. Tijdschema (bedrijf met AUTO/ HEAT ONLY/VENT ONLY)

3.15 Netwerkregelaars

Met de SmartCom³ MultiZone versie kunnen maximaal 16 regelaars met elkaar worden verbonden om een verwarmingssysteem met meerdere zones te vormen. Hierdoor kan één SmartCom³ (de master) communiceren met de andere regelaars (de slaves). De display geeft het relevante zonenummer aan. De master-regelaar is tot het volgende in staat:

Do 09 : 30 Zone 2
 AUTO aan

- Bijstellen van de klok op de master-regelaar stelt ook de slave-regelaars bij.
- De ingestelde programma- en temperatuurfuncties op de slave-regelaars zijn toegankelijk via de master-regelaar.
- De ruimte- en ingestelde temperaturen van de slave-regelaars kunnen via de master-regelaar worden bekeken.
- De knoppen VENT ONLY, HOLIDAY of OVERTIME op de master-regelaar worden

toegepast op het hele netwerk.

- Externe ingangen op de master worden toegepast op het hele netwerk.
- Lockouts op slave-regelaars worden op de master-regelaar weergegeven en kunnen vervolgens op elke individuele regelaar of via de master-regelaar worden gewist.

De volgende functies kunnen niet via het netwerk worden geprogrammeerd en moeten ter plaatse op elke slave-regelaar worden ingesteld.

- Modi zoals HEAT ONLY, AUTO, etc.
- Monteursfuncties.

Raadpleeg de monteursinstellingen in deze handleiding om deze optie te activeren.



3.15.1 Bedienen van de master

Tijdens het bedienen van de master-regelaar om in een systeem met meerdere zones een programma te wijzigen, een programma in te stellen, of de temperatuur te controleren, toont de display 'SET Zone' tezamen met een knipperend zonenummer.

Druk op + of – om de zone die u wilt gebruiken weer te geven.

Instelling Zone 1
 +/- /OK

Druk op OK om te accepteren. Het programma en de temperaturen kunnen nu voor de relevante zone worden ingesteld.

Als een storing optreedt in het netwerk of de setup incorrect is, verschijnt een knipperend storingsbericht in de master-regelaar dat de (eerste) relevante zone-storing aangeeft.

Nadat de communicatiestoring is gecorrigeerd toont de display ofwel de volgende communicatiestoring, of keert hij terug naar het hoofdscherm.

Do 09 : 30 Zone 1
 comms storingen Zone 6

Als een lockout optreedt in een zone, toont de master 'Lockout' en de zone waar de storing is opgetreden.

Waarschuwing Zone 2
 LOCKOUT



Druk op de knop LOCKOUT op de master of op de slave-regelaar van de betreffende zone om de lockout te resetten.

4 Monteursinstellingen

4.1 Inleiding

Via de monteursfuncties kunnen diverse geavanceerde parameters worden geprogrammeerd.

- Alle regelfuncties kunnen als optie met een pincode worden beveiligd.
- Als tijdens het programmeren op UNDO wordt gedrukt, gaat de instelling die wordt geprogrammeerd terug naar de oorspronkelijke waarde.
- Als in de monteursfunctie twee keer op UNDO wordt gedrukt, verlaat het regelpaneel de

monteursfunctie en keert het terug naar normaal bedrijf. Alleen items die met OK zijn bevestigd worden in dit geval gewijzigd.

- Als in de monteursfunctie het toetsenpaneel 60 seconden lang niet wordt gebruikt, verlaat het regelpaneel de monteursfunctie en keert het terug naar normaal bedrijf. Alleen items die met OK zijn bevestigd worden in dit geval gewijzigd.
- De monteursinstellingen kunnen niet via de communicatieverbinding worden geprogrammeerd, alleen op de desbetreffende regelaar.

Toegang tot de monteursfuncties:

Houd de knop  ingedrukt en druk tegelijkertijd op de knop 

4.2 Instellingen

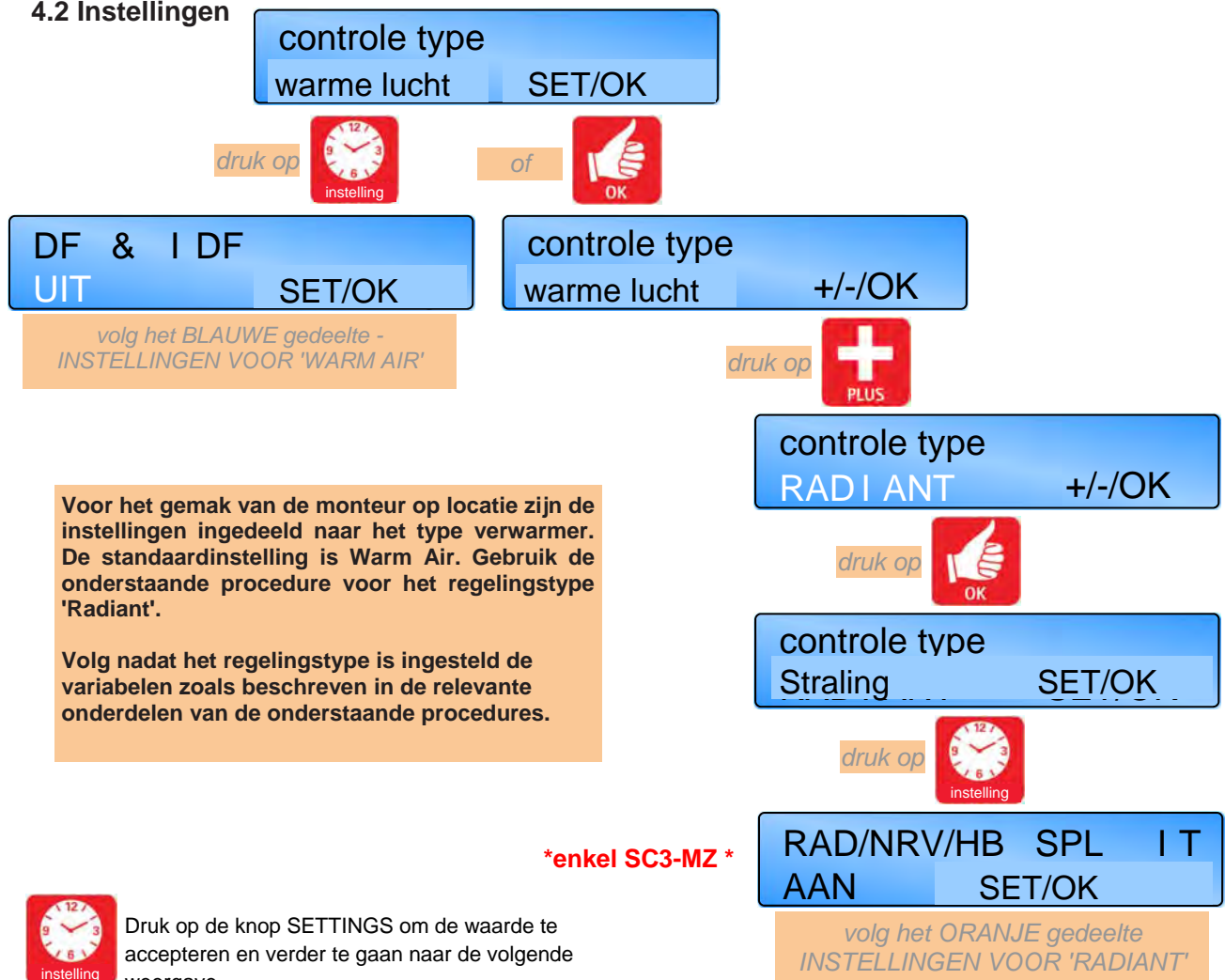

Druk op de knop SETTINGS om de waarde te accepteren en verder te gaan naar de volgende weergave.



Druk op OK om een instelling te wijzigen of een nieuwe waarde te accepteren.



Gebruik de knop + om te wisselen/de waarde te verhogen.



Gebruik de knop + om te wisselen/de waarde te verlagen



Druk op de knop UNDO om de instellingen te annuleren, maar eerdere wijzigingen te bewaren.

MONTEURSINSTELLINGEN VOOR WARME LUCHTPRODUCTEN

MONTEURSINSTELLINGEN VOOR STRALINGSPRODUCTEN

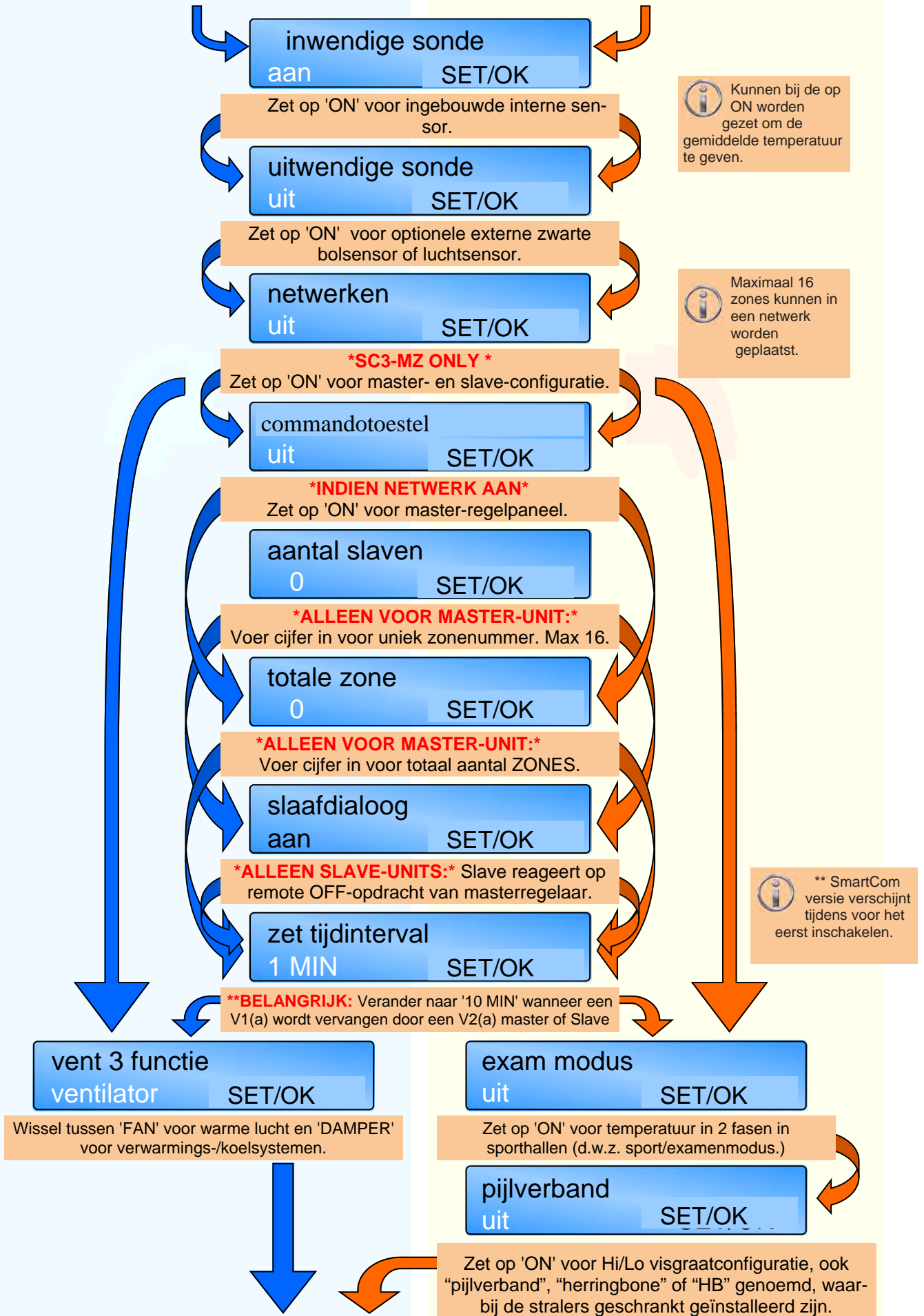

WORDT VERVOLGD BOVENAAN VOLGENDE PAGINA

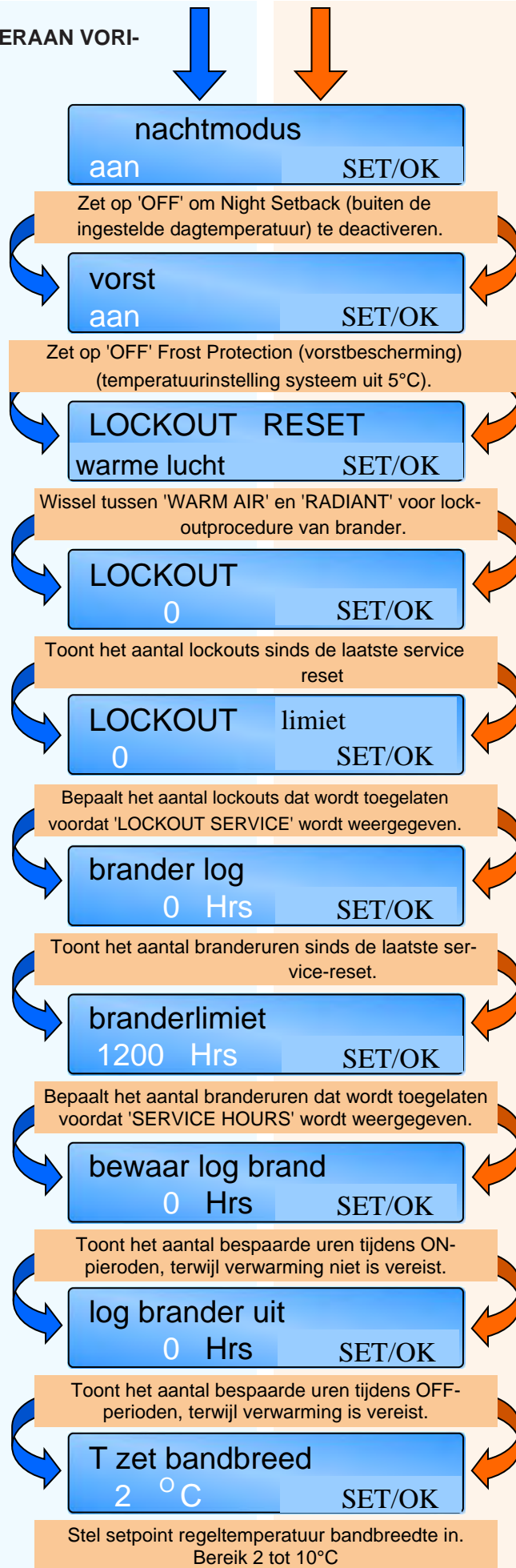

 Resetten van individuele logboeken wordt gedaan door op OK te drukken terwijl het logboek wordt weergegeven. Druk daarna op OK om de nulwaarde te accepteren.

 Beperking van instelling tot 00 schakelt de functie uit.

VERVOLG VANAF ONDERAAN VORIGE PAGINA

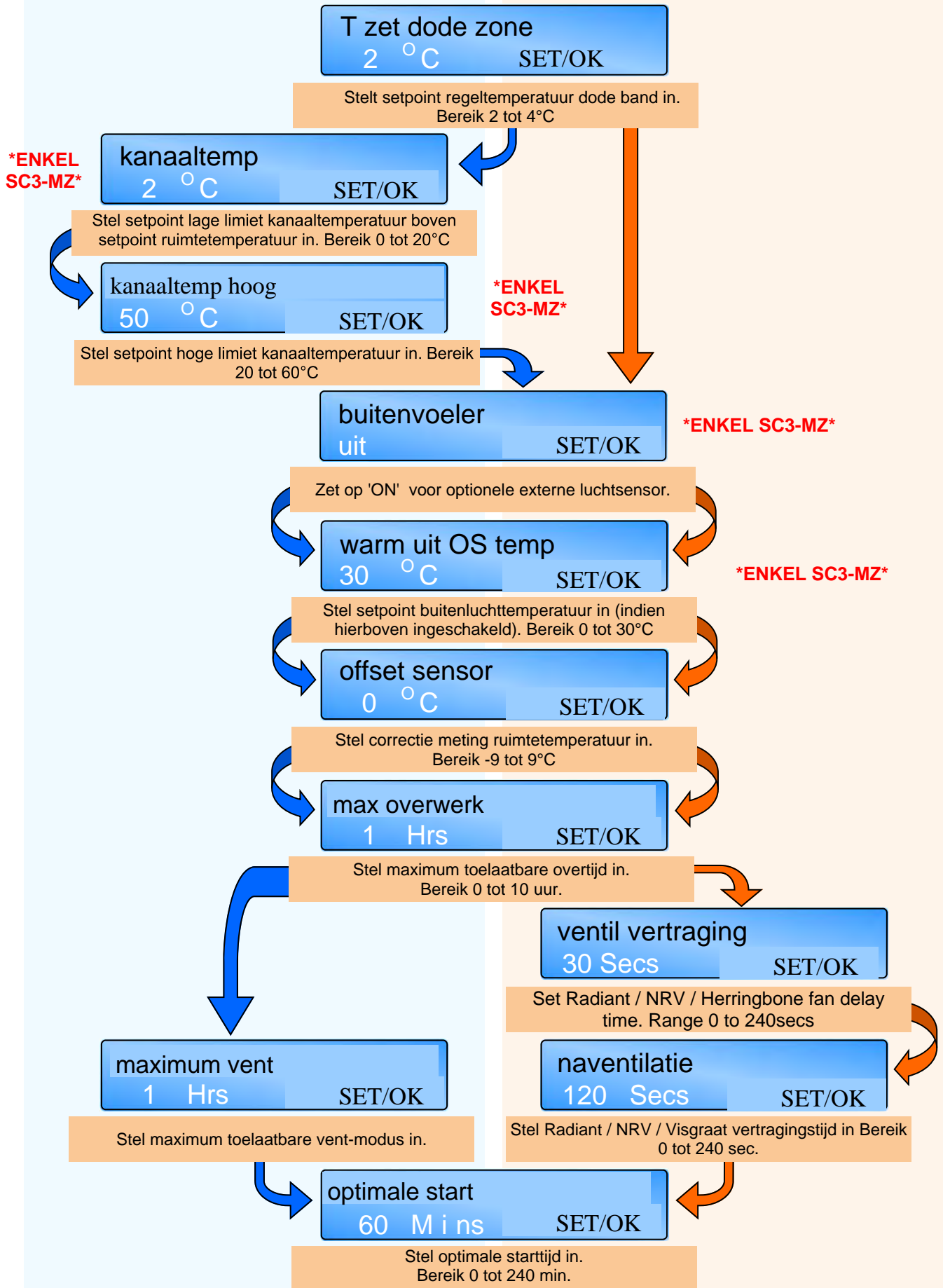

WORDT VERVOLGD BOVENAAN VOLGENDE PAGINA

VERVOLG VANAF ONDERAAN VORIGE PAGINA



optimale stop
30 Mins SET/OK

Stel optimale stoptijd in. Bereik 0 tot 120 min.

B2=vorst/deur
AAN SET/OK

Stel ingang B2 in op remote vorstbeveiliging/ deurvergrendeling.

B2=filter/warmte
UIT SET/OK

Set input B2 in op verstopt filter waarschuwing, ingeschakeld door verwarmingsrelais.

B2=filter/duur
UIT SET/OK

Set input B2 in op verstopt filter waarschuwing, ingeschakeld door tijdrelais.

B2=luchtst/warmt
UIT SET/OK

Stel ingang B2 in op lockout bij uitval van de luchtstroom, ingeschakeld door verwarmingsrelais.

B2=luchtst/duur
UIT SET/OK

Stel ingang B2 in op lockout bij uitval van de luchtstroom, ingeschakeld door tijdrelais.

B2=multi off
UIT SET/OK

Stel ingang B2 in op multifunctioneel.

PIN bescherming
UIT SET/OK

Zet op 'ON' om unieke beveiliging met pincode voor het menu Settings in te stellen.

PIN invoeren
**** SET/OK

Instelling unieke 4-cijferige pincode.

herstel default
NEE SET/OK

Stelt alle programmerings- en technische gegevens terug naar de standaardinstellingen.

Na invoer van laatste pin-cijfer wordt '0000' weergegeven om te bevestigen dat de code is ingevoerd. De beveiliging met de PIN wordt pas 30 seconden nadat op de laatste knop is gedrukt geactiveerd.

De display toont nu MENU END. Drukken op OK zorgt voor terugkeer naar het hoofdscherm. Drukken op de knop SETTINGS zorgt voor terugkeer naar de eerste MENU-TEURSINSTELLINGEN.

5 Batterij-informatie

5.1 Batterij vervangen

De reservebatterij voor de real-time klok en programma-informatie is een lithium knoopcel. Als de netvoeding wordt onderbroken bewaart het regelpaneel de instellingen voor maximaal zeven dagen, waarna het systeem terugkeert naar de fabrieksinstellingen.

De batterij heeft een levensduur van ongeveer 5 jaar. De conditie van de batterij wordt gecontroleerd en wanneer de batterij moet worden vervangen wordt dit weergegeven op de display.

Do 09 : 32

batterijvervang

Als de batterij wordt verwijderd en wordt toegelaten dat het systeem uitschakelt, wordt alle programmering door de gebruiker verwijderd en vervangen door de fabrieksinstellingen.

Als het LCD-scherm er tijdens het programmeren 'blank' uitziet of 'bevroest', moet SmartCom³ van de voeding worden gescheiden om de standaardinstellingen te herstellen.

In dit geval moet de lithium knoopcel minimaal 10 seconden uit het regelpaneel worden verwijderd en vervolgens worden teruggeplaatst.

Om de batterij te vervangen moet het regelpaneel van de netvoeding worden gescheiden en de pluggen/schroeven waarmee het voorpaneel op de achterste behuizing is bevestigd worden verwijderd. Verwijder het paneel voorzichtig en maak de lintkabel los van de voedings-PCB.

Verwijder de oude batterij en breng de nieuwe batterij aan, zoals getoond op de foto. Verwijder de batterij op een milieuverantwoorde manier.

** Aangenomen dat eerder is gecontroleerd of de lintkabelaansluitingen goed vastzitten en dat de aansluiting naar beide PCB's correct is.*

5.1.1 Specificaties van batterij

Referentie: CR2032

Type: Lithium knoopcel

Voltage: 3,0 V

Levensduur: ca. 5 jaar

Breedte: 20 mm

Dikte: 3,2 mm

Staat ook bekend als: DL2032, BR2032,

KL2032,

ECR2032, 5004LC, KCR2032, ECR2030,

KECR2032, SB-T15, L14

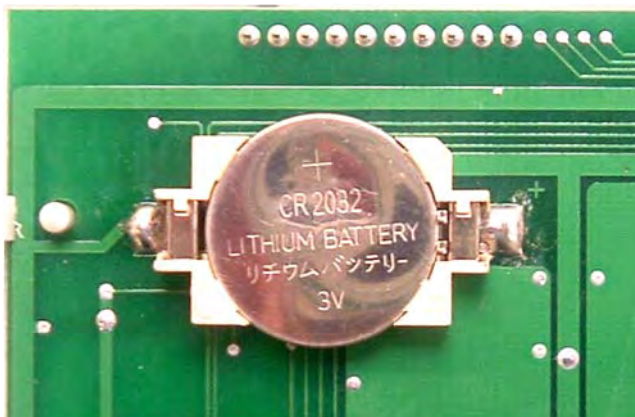

NORTEK GLOBAL HVAC Belgium nv
J&M Sabbestraat 130/A000
B-8930 Menen, Belgium

Tel. **+32(0) 56 52 95 11**

www.reznor.eu

20/20

SMARTCOM3 CONTROLEPANEEL & BEDRADING

(OPTIE 903.7)



Opgelet

Alle externe bedrading moet in overeenstemming zijn met de huidige IEE-reglementeringen.

Deze instructies zijn aanvullend op de SmartCom en toestelhandleiding.

NORTEK GLOBAL HVAC Belgium nv • J&M Sabbestraat 130/A000 • B 8930 Menen
Tel +32 56 / 52 95 11
www.reznor.eu

Type Brander automaten

Honeywell BMBC

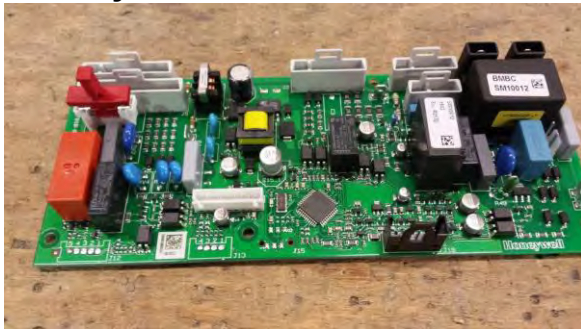

Brahma DM32/NDM32



Honeywell S4570LS (HSI)



Honeywell S4560D (FRI)



INDEX

	Nummers schema			
	Type toestel	1-traps (aan/uit)	2-traps (hoog/laag)	Modulatie
				
	UDSA UDSBD UESA LC-reeks (na jun15) met BMBC	1	2	3
	UDSA UDSBD UESA LCSA (voor jun15) met Brahma + relais K1.6 (na 2006)	4	5	6
	SDH RDH SHH RHH	7	8	9
	ROUHA	10	11	-
	X1000 reeks T2000 reeks (zelfontsteking)	12	13	14
	X1000 reeks Thermo-elektr (perm. waakvlam)	15	16	17
	ULSA	18	-	-

1 BMBC branderautomaat: Aansluiting 1-trapsbranderregeling (aan/uit) met Smartcom³ SZ

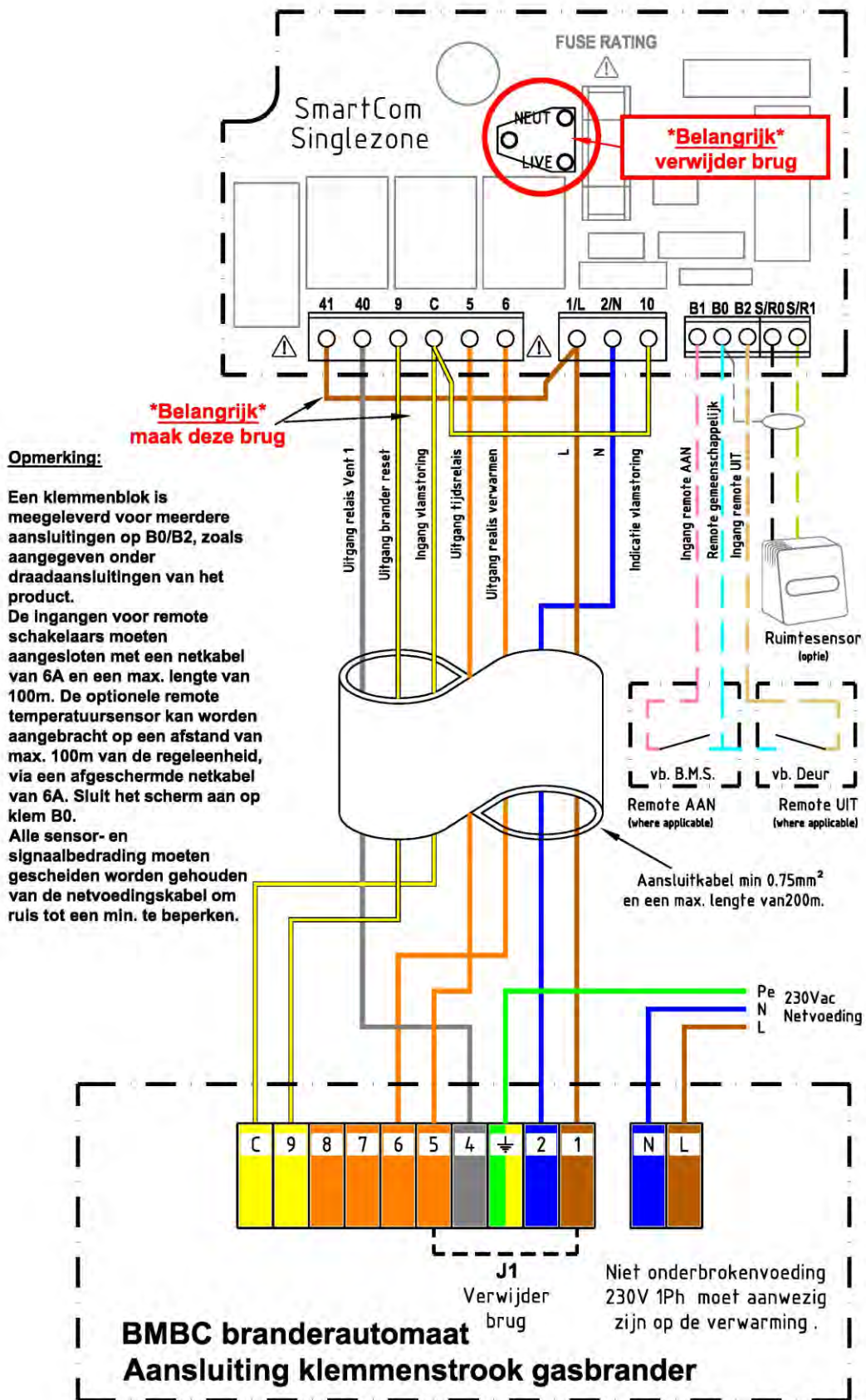

2 BMBC branderautomaat: Aansluiting 2-trapsbranderregeling (hoog/laag) met Smartcom³ MZ (of netwerk)

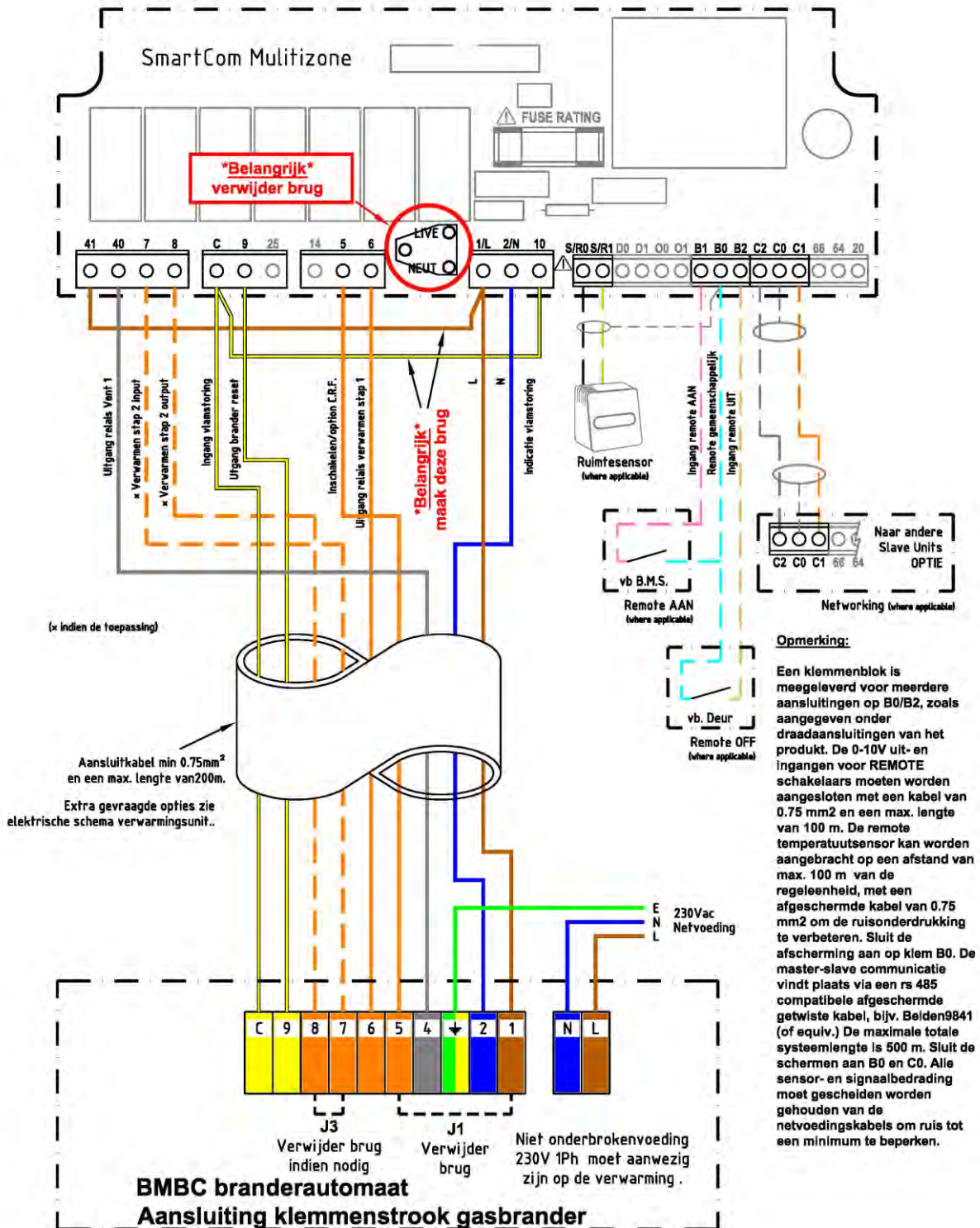

3 BMBC branderautomaat: Aansluiting modulerende branderregeling met Smartcom³ MZ (of netwerk)

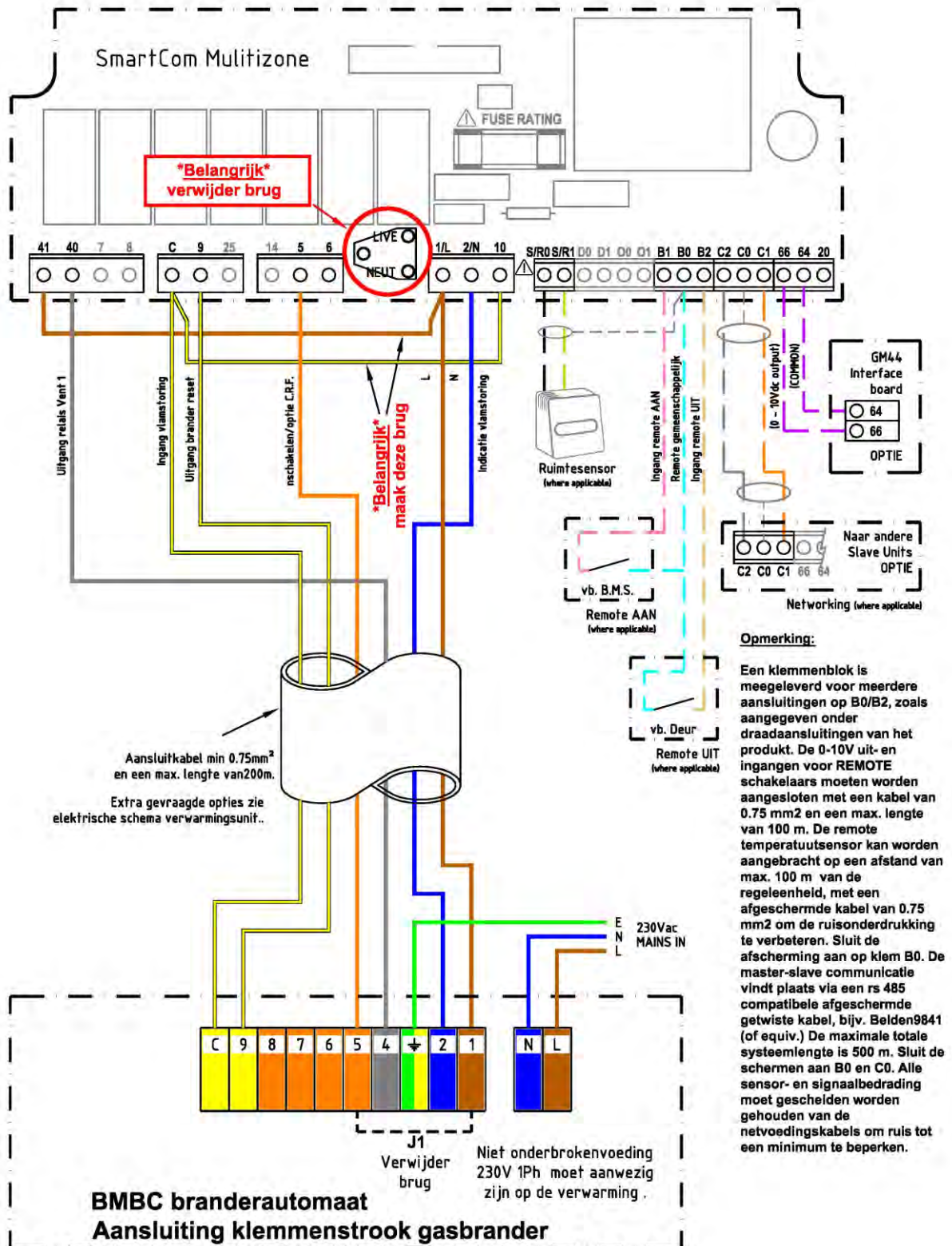

4 Brahma + K1.6 (na 2006): Aansluiting 1-trapsbranderregeling (aan/uit) met Smartcom³ SZ

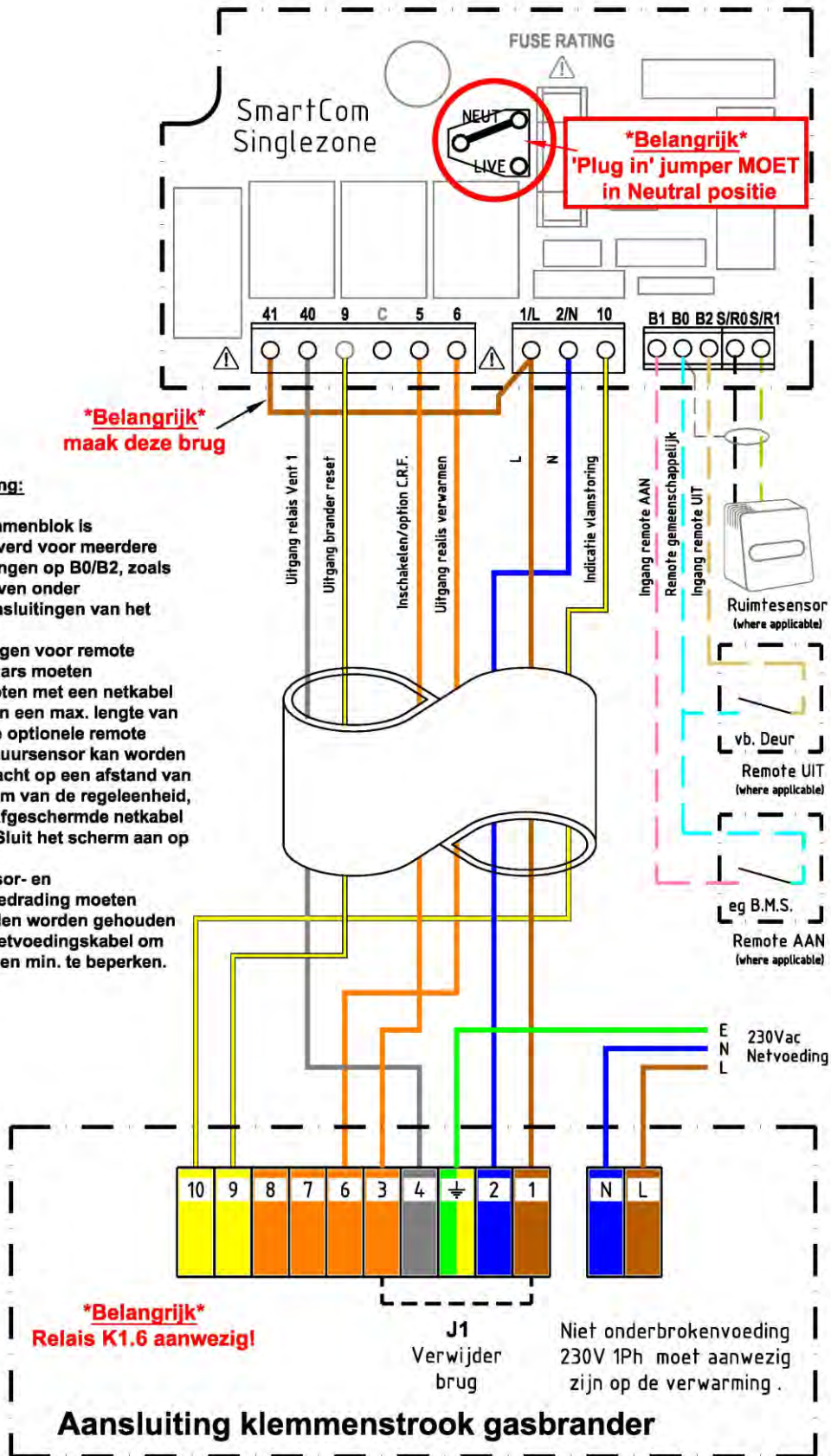

5 Brahma + K1.6 (na 2006): Aansluiting 2-trapsbranderregeling (hoog/laag) met Smartcom³ MZ (of netwerk)

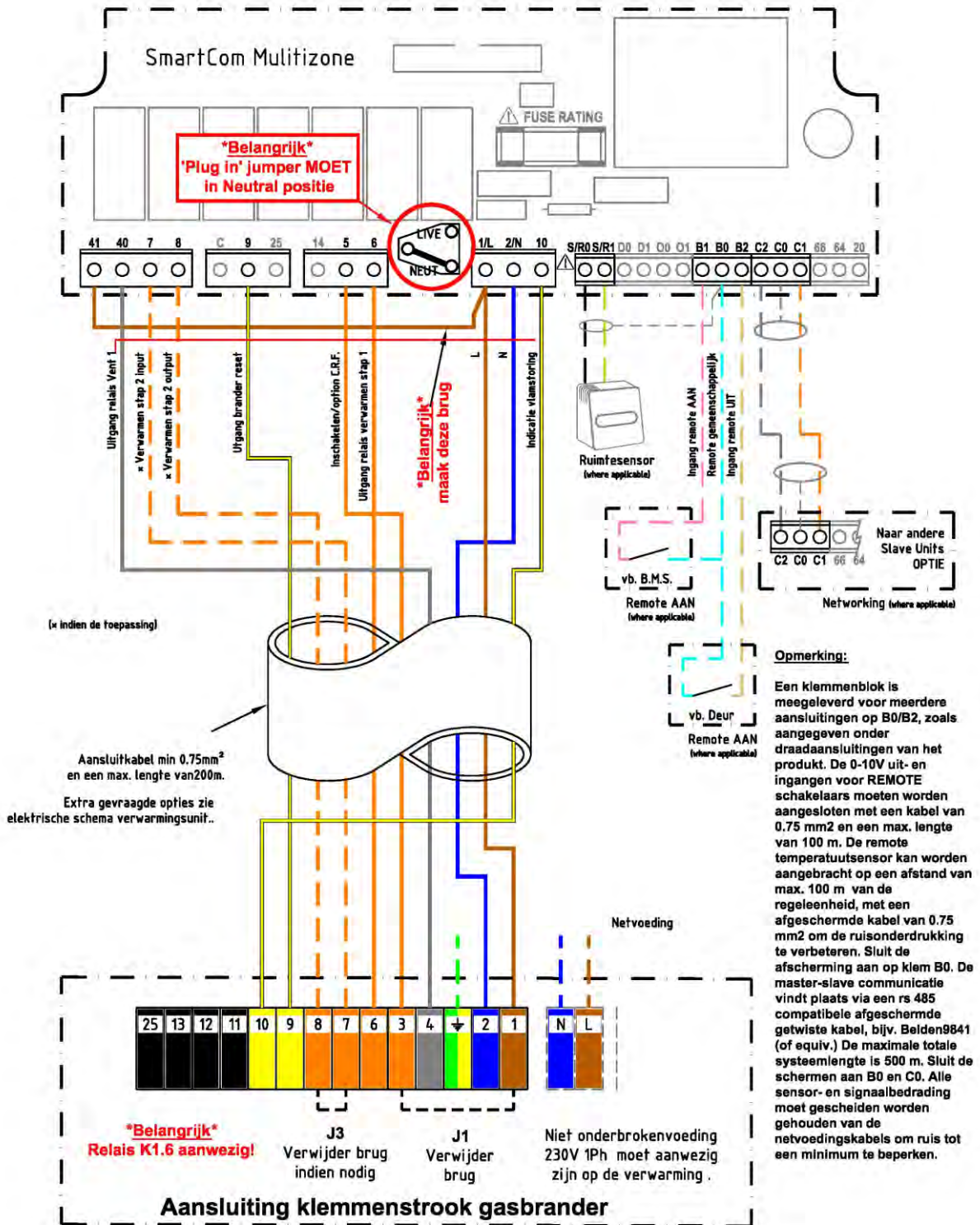

6 Brahma + K1.6 (na 2006): Aansluiting modulerende branderregeling met Smartcom³ MZ (of netwerk)

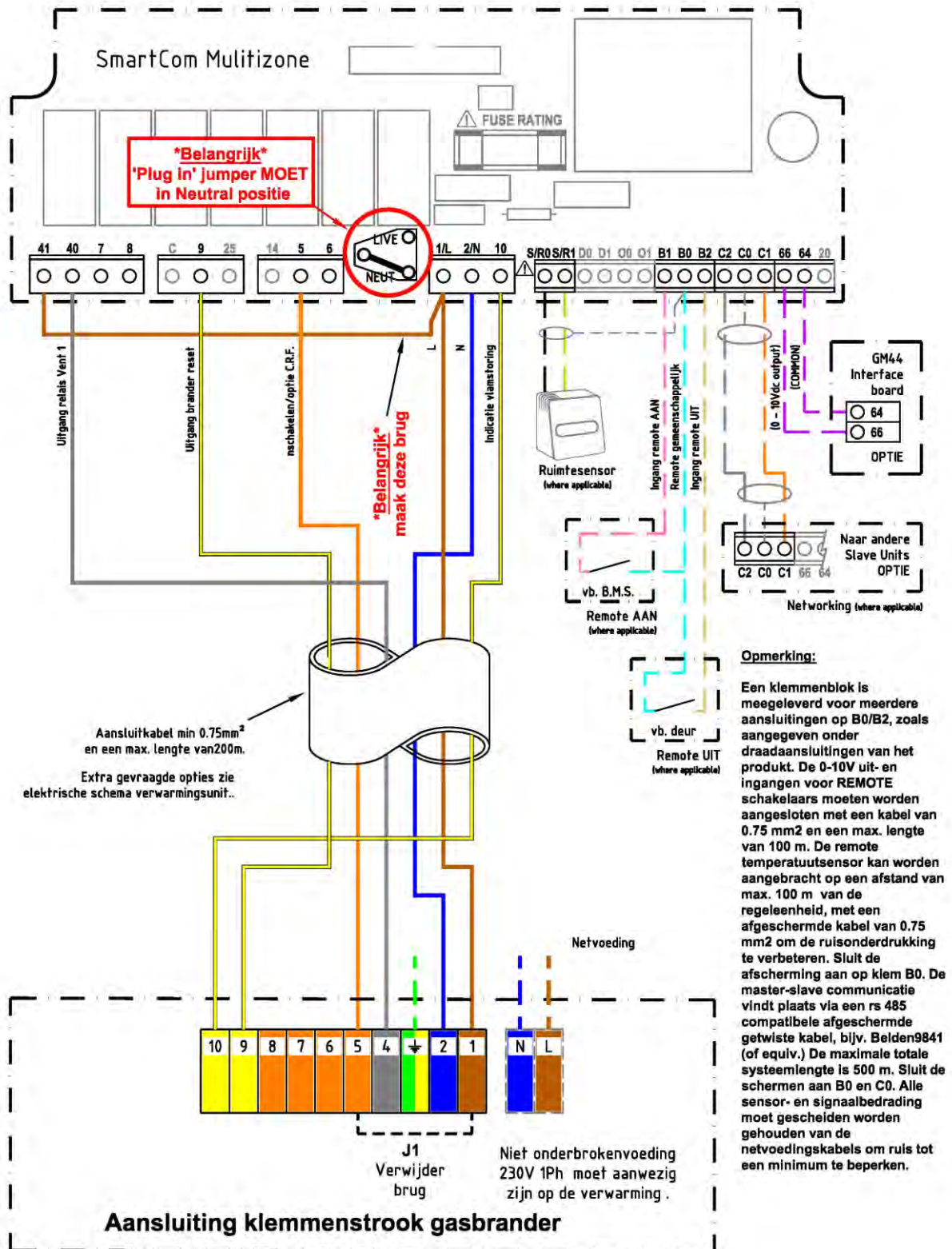

7 SDH/RDH/SHH/RHH: Aansluiting 1-trapsbranderregeling (aan/uit) met Smartcom³ SZ

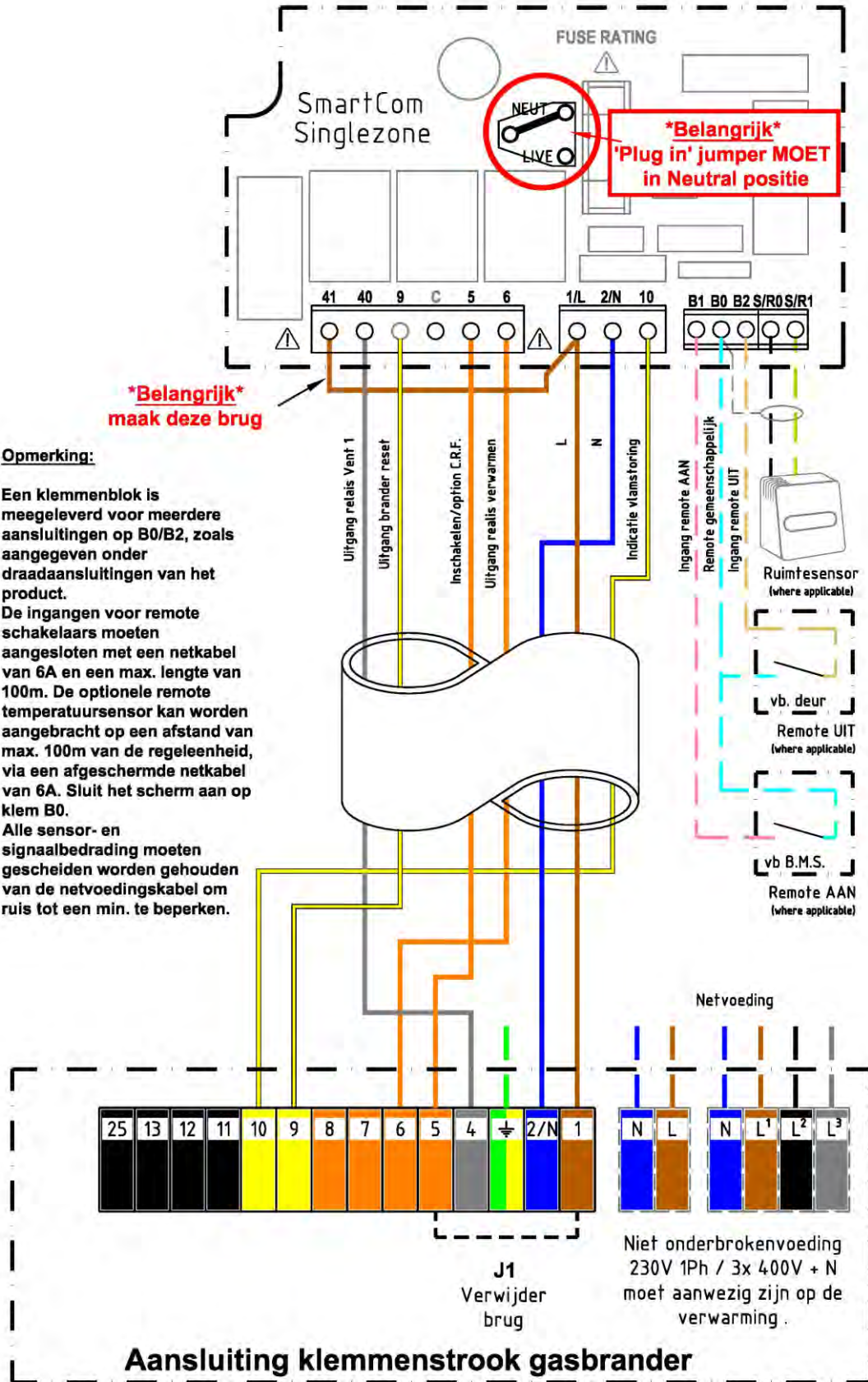

8 SDH/RDH/SHH/RHH: aansluiting 2-trapsbranderregeling (hoog/laag) met Smartcom³ MZ (of netwerk)

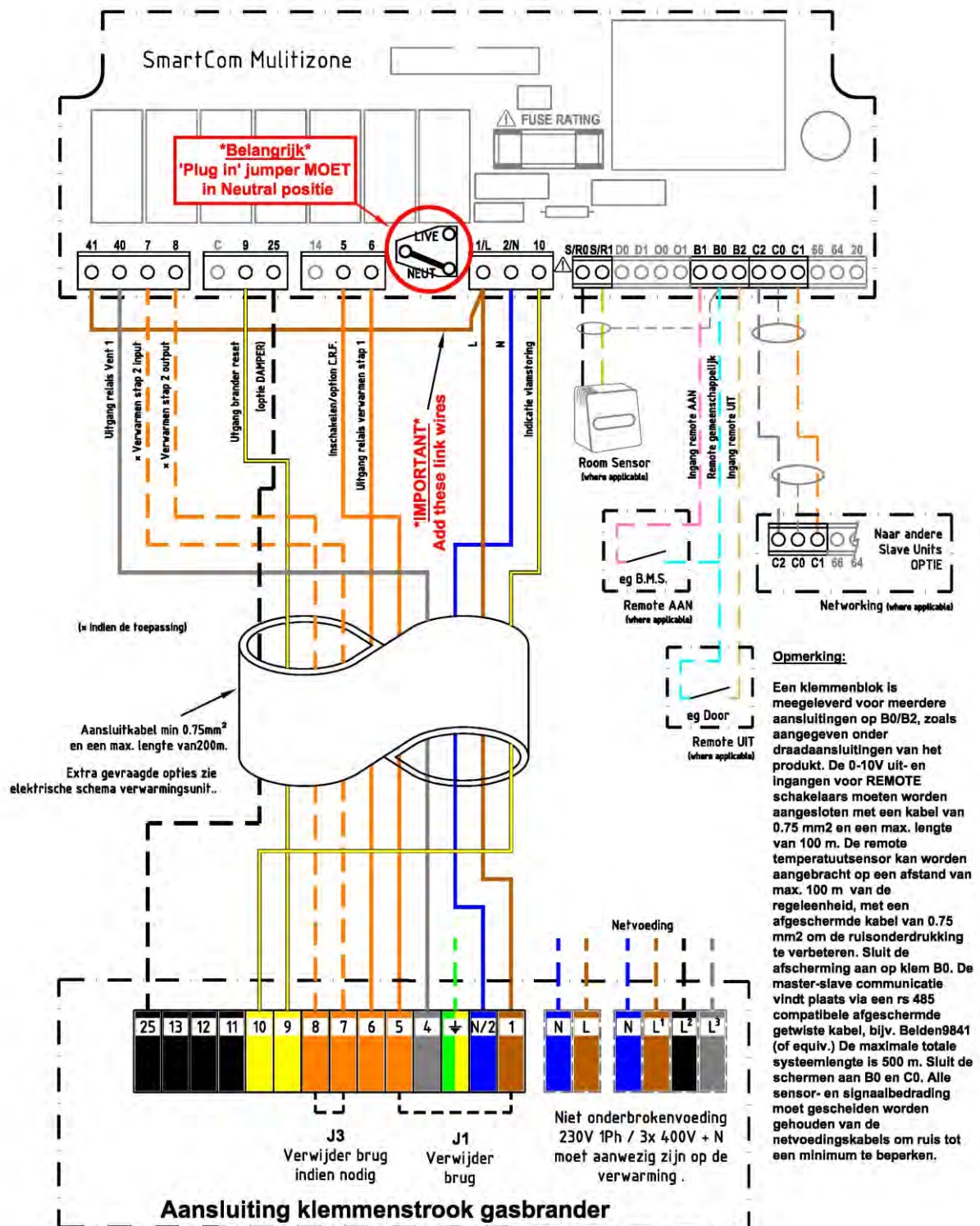

9 SDH/RDH/SHH/RHH: Aansluiting modulerende branderregeling met Smartcom³ MZ (of netwerk)

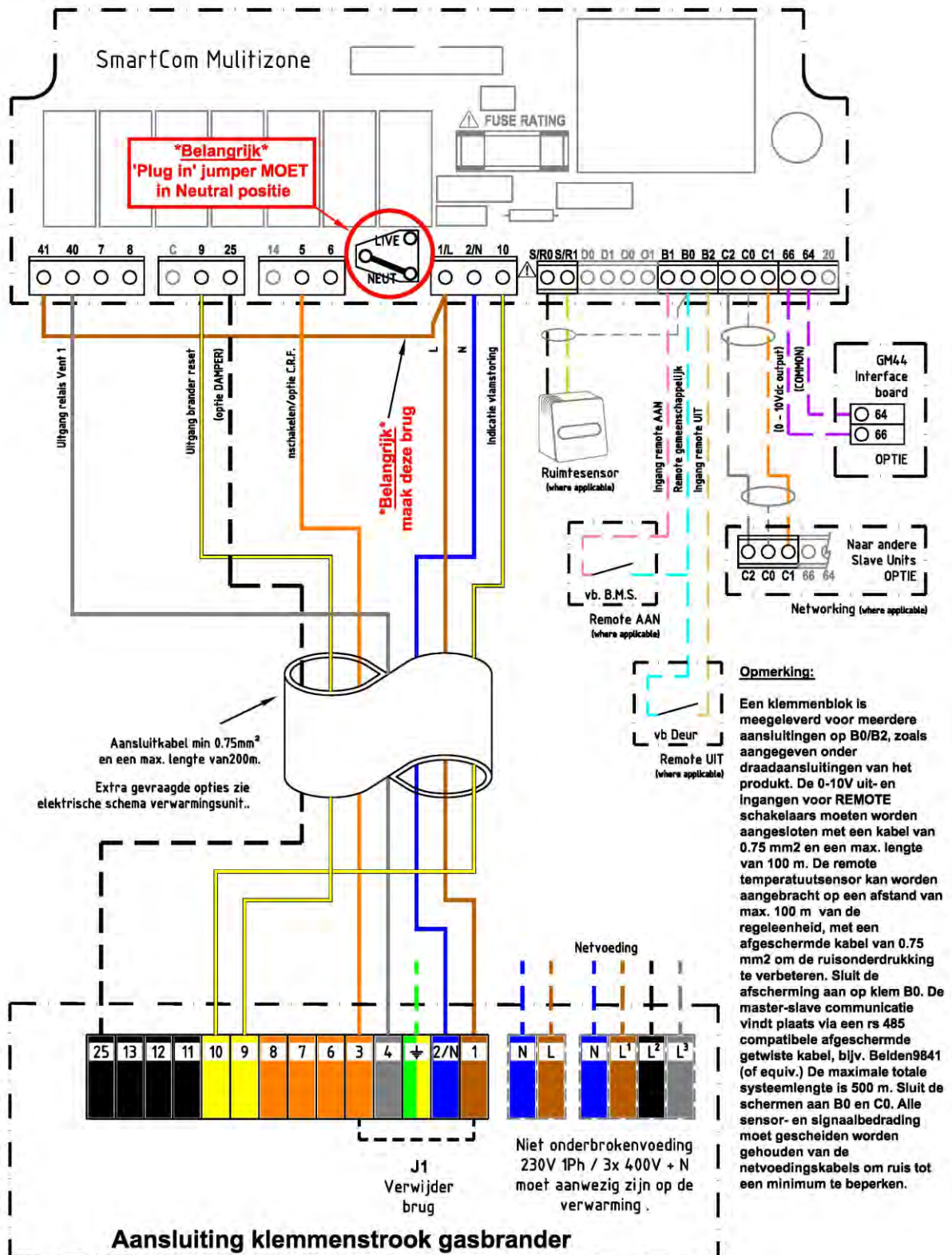

10 ROUHA: Aansluiting van 1-trapsbranderregeling (aan/uit) met Smartcom³ SZ

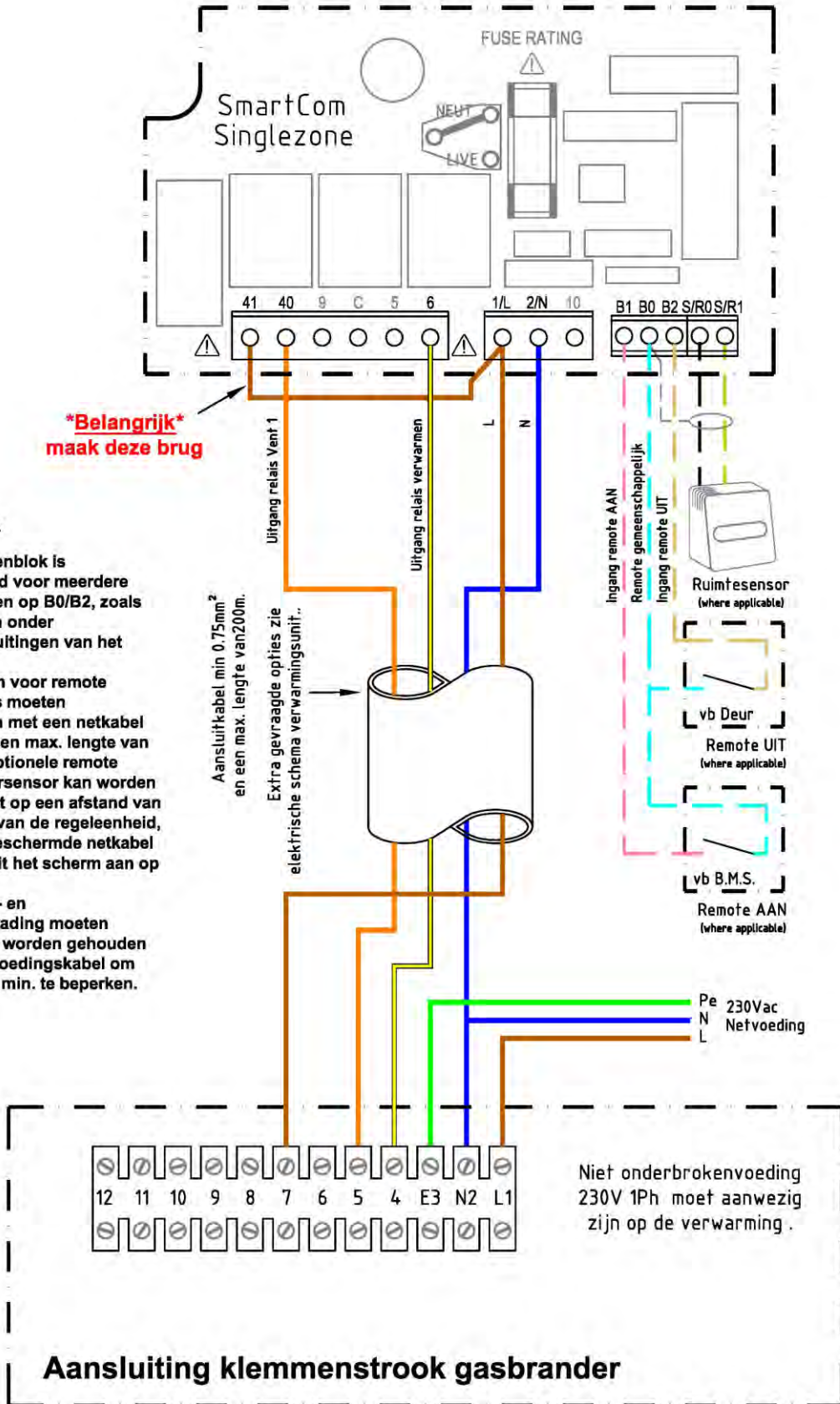

11 OUHA: Aansluiting 2-trapsbranderregeling (hoog/laag) met Smartcom³ MZ (of netwerk)

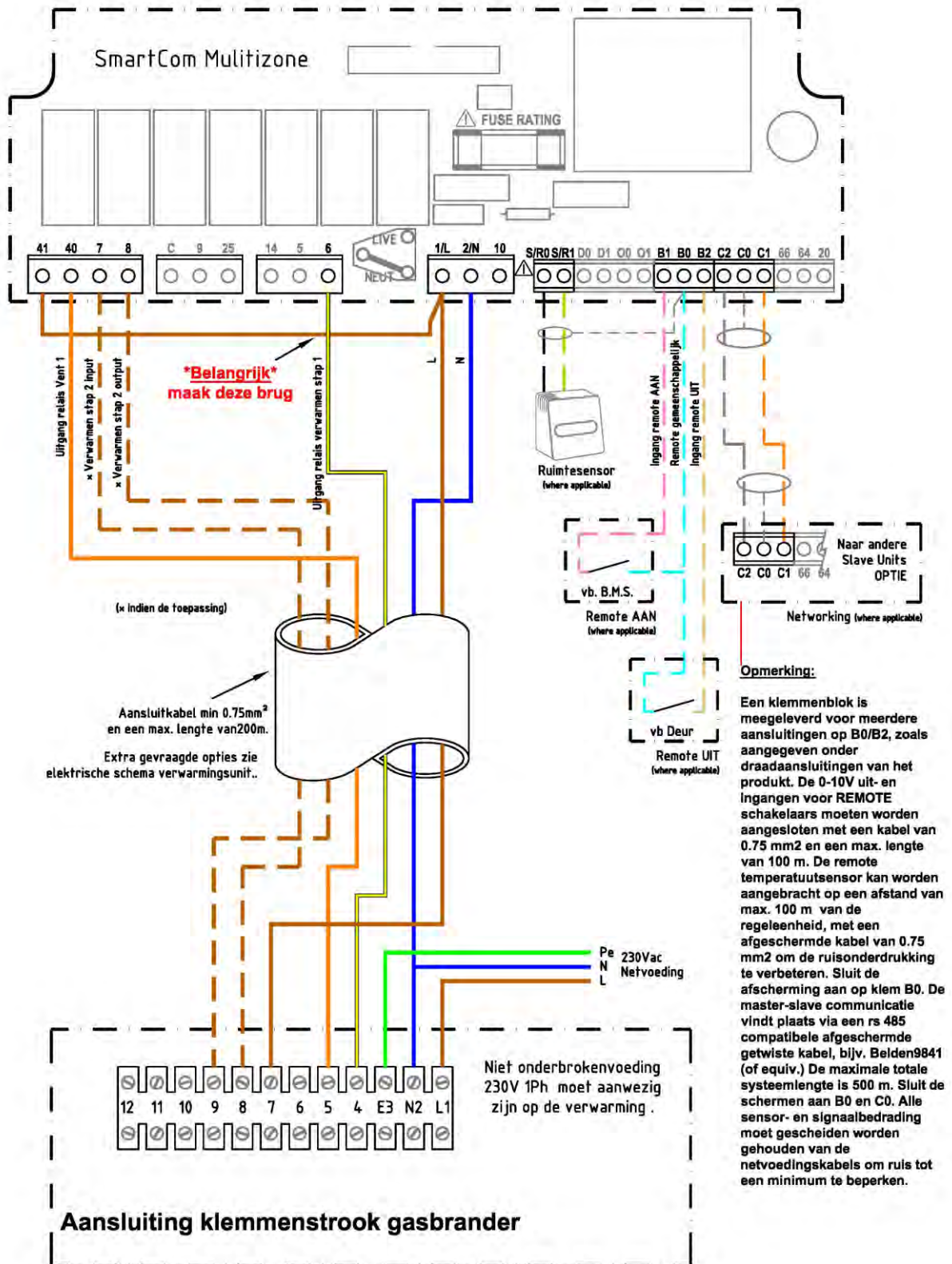

12 EURO X/EURO T, zelfontsteking: Aansluiting 1-trapsbranderregeling (aan/uit) met Smartcom³ SZ

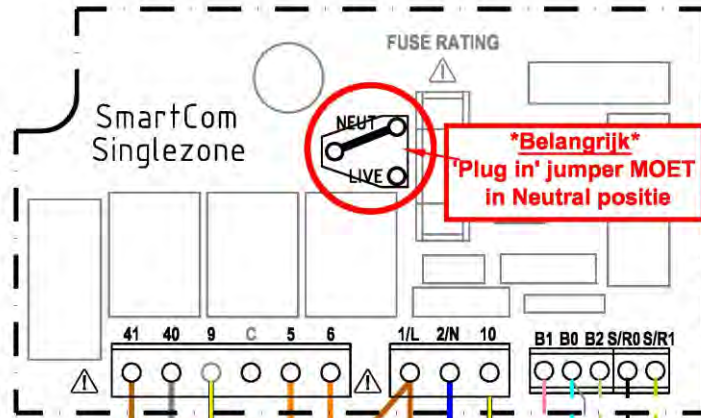

Opmerking:

Een klemmenblok is meegeleverd voor meerdere aansluitingen op B0/B2, zoals aangegeven onder draadaansluitingen van het product.
 De ingangen voor remote schakelaars moeten aangesloten met een netkabel van 6A en een max. lengte van 100m. De optionele remote temperatuursensor kan worden aangebracht op een afstand van max. 100m van de regelenheid, via een afgeschermd netkabel van 6A. Sluit het scherm aan op klem B0.
 Alle sensor- en signaalbedrading moeten gescheiden worden gehouden van de voedingskabel om ruis tot een min. te beperken.

Belangrijk
 maak deze brug

Aansluitkabel min 0.75mm² en een max. lengte van 200m.
 Extra gevraagde opties zie elektrische schema verwarmingsunit..

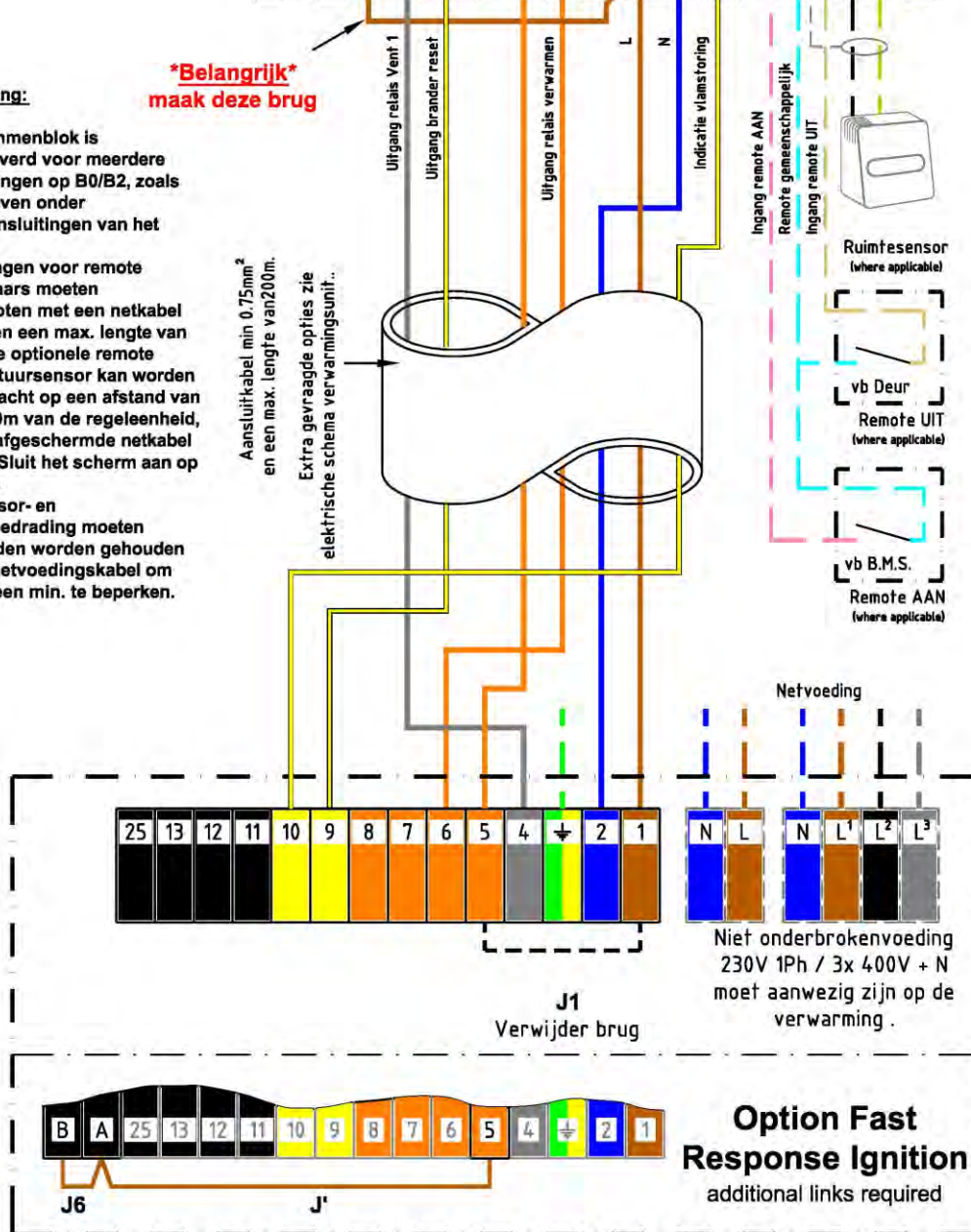

Option Fast Response Ignition
 additional links required

13 EURO X/EURO T, zelfontsteking: Aansluiting 2-trapsbranderregeling (hoog/laag) met Smartcom³ MZ (of netwerk)

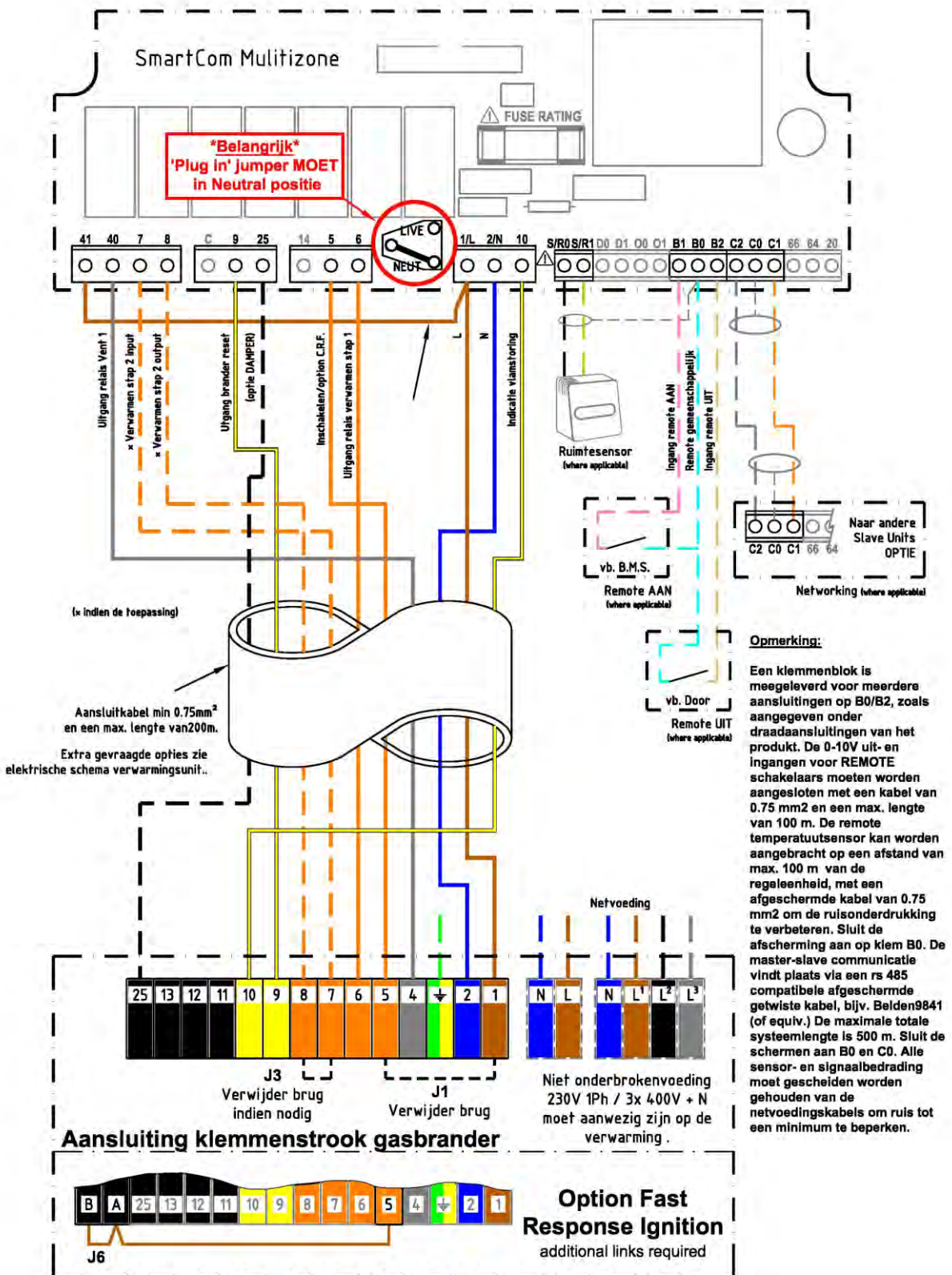

14 EURO X/EURO T, zelfontsteking: Aansluiting modulerende branderregeling met Smartcom³ MZ (of netwerk)

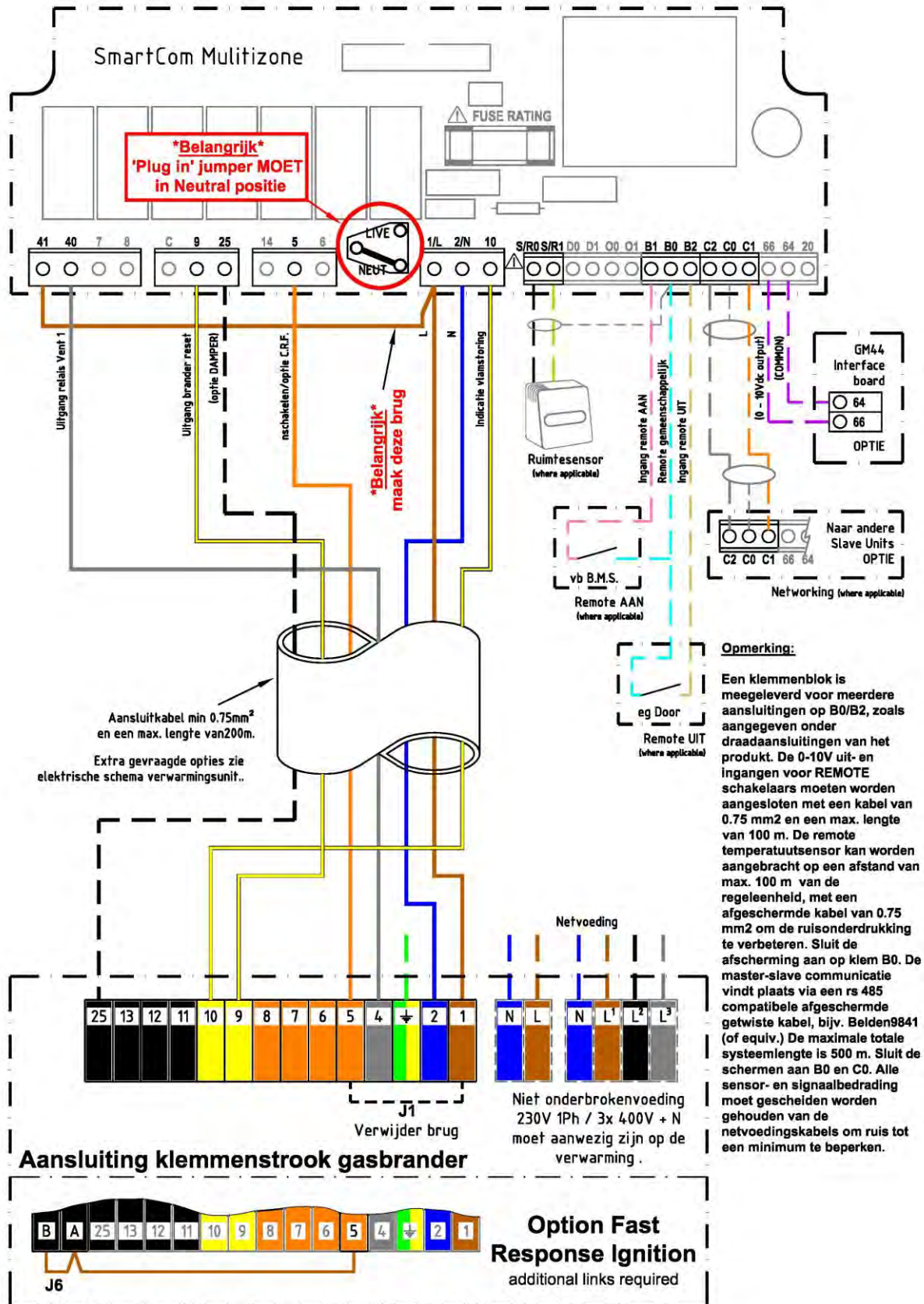

**15 EURO X reeks thermo-elektrische uitvoering (permanente waakvlam):
Aansluiting 1-trapsbranderregeling (aan/uit) met Smartcom³ SZ**

Opmerking:

Een klemmenblok is meegeleverd voor meerdere aansluitingen op B0/B2, zoals aangegeven onder draadaansluitingen van het product.

De Ingangen voor remote schakelaars moeten aangesloten met een netkabel van 6A en een max. lengte van 100m. De optionele remote temperatuursensor kan worden aangebracht op een afstand van max. 100m van de regelenheid, via een afgeschermd netkabel van 6A. Sluit het scherm aan op klem B0.

Alle sensor- en signaalbedrading moeten gescheiden worden gehouden van de voedingskabel om ruis tot een min. te beperken.

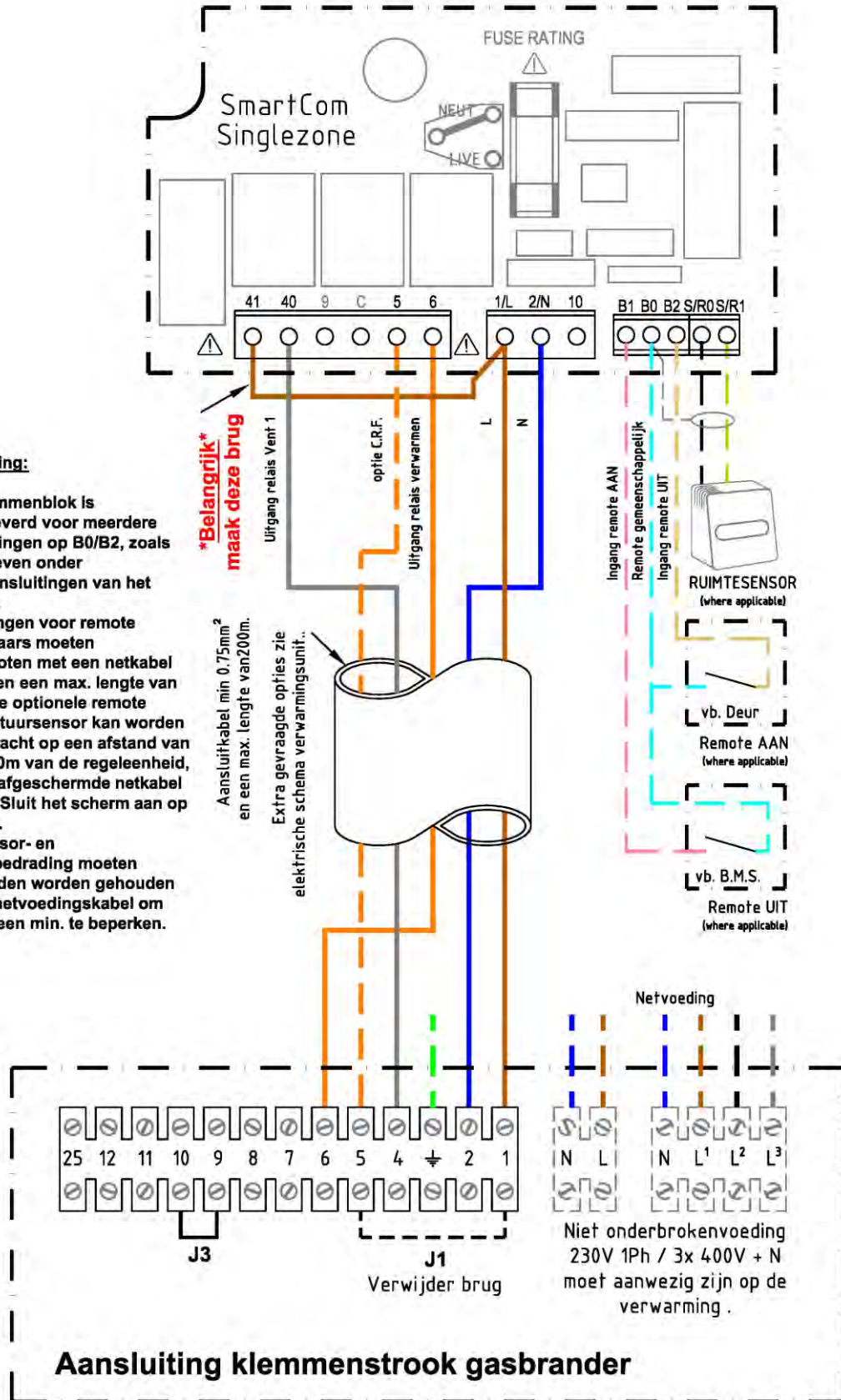

16 EURO X reeks thermo-elektrische uitvoering (permanente waakvlam): Aansluiting 2-trapsbranderregeling (hoog/laag) met Smartcom³ MZ (of netwerk)

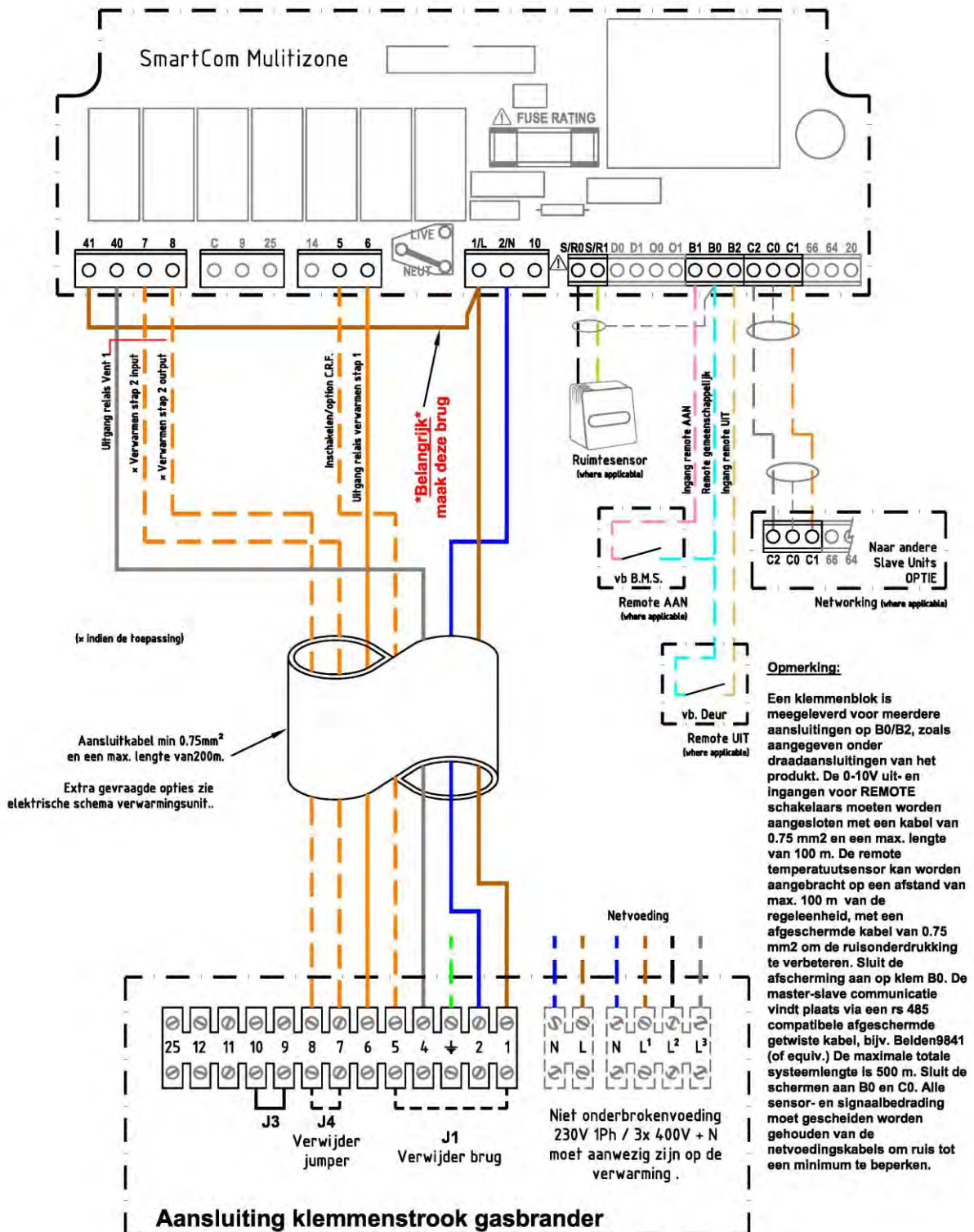

17 EURO X reeks thermo-elektrische uitvoering (permanente waakvlam): Aansluiting modulerende branderregeling met Smartcom³ MZ (of netwerk)

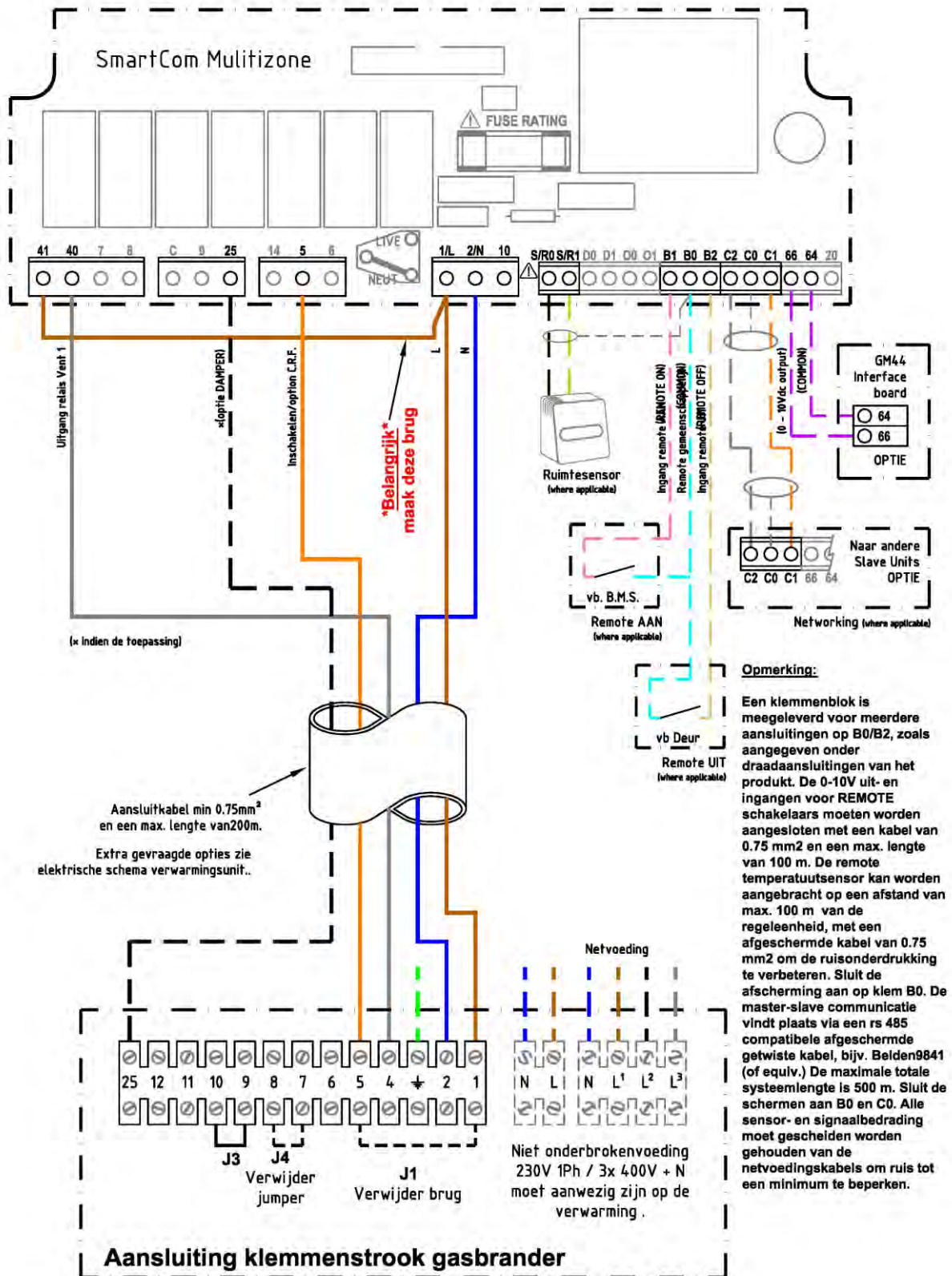

18 ULSA: Aansluiting modulerende branderregeling met Smartcom³ MZ (of netwerk)

